



MADE



HANDWERKZEUG

5-54

AUFBEWAHRUNG

55-62

MASCHINEN UND –ZUBEHÖR

63-102

DRUCKLUFT

103-122

SCHWEISSEN, LÖTEN, KLEBEN

123-130

ELEKTRO

131-138

WERKSTATT

139-154

TRANSPORT

155-162

SONSTIGES

163-166

## INHALTSVERZEICHNIS

Artikel	Seite(n)	Artikel	Seite(n)	Artikel	Seite(n)
- A -		Doppelgewindenippel	120	Flachmeissel	24
Abbrechklinge	30	Doppelschleifmaschine	97	Flachmeissel für Abbruchhammer	92
Abbruchhammer	92	Drehfutter	65,66,72,73	Flachzange	36,38,40
Abflusspumpe	51	Drehherz	68	Fliesenlochzange	42
Abisolierzange	39	Drehmaschine	64,71	Fliesenschonhammer	23
Abrollgerät für Putzpapier	144	Drehmesser	78	Frästisch	75
Absprühpistole	115	Drehmesser-Halterset	66,72	Fuchsschwanz	33
Abziehlatte	50	Drehmomentschlüsselset	149	Fussluftpumpe	149
Adapter Druckluft	111	Drehstahl	69,70,77,78	- G -	
Akkubohrmaschine	91	Dreikantfeile	25	Gabel-Ring-Ratschen-Satz	18
Akku-Multifunktionsschleifer	97	Druckluftöl	121	Gabelringschlüssel	21
Anschlagwinkel	50	Druckluftschlauch	117	Gabel-Ring-Schlüssel-Satz	19,20
Apparaterolle	161	Druckluftset	116	Gabelschlüssel	18,19,20
Arbeitshocker	142	Drucklufttrommel	117,118	Gasdüse	127
Asthacke	24	Druckregelventil	115	Gaskartusche	128,129
Aufbewahrungsbox	59	Durchbruchbohrersatz	102	Gaskocher	128
Auffahrrampe	140,141	Düsensatz für Spritzpistole	113,114	Gasleuchte	127
Aufspannset	68,73,74	- E -		Gehrungslade	35
Ausblaspistole	112	Einhand-Klemmzwinge	44	Gewindebohrersatz	53
Außenbacken (Drehfutter)	67	Einsteckzapfen	68	Gewindeschneidsatz	53
Axt	24	Einzelrad	159	Gipserbeil	22,23
- B -		Elektrodenhalter	125	Glasfaserbandmass	48
Baueimer	61	Elektro-Seilzug	94,95	Glaszylinder	128
Beisszange	41	Elektrotrommel Automatik	132	Glühstrumpf	128
Benzinkanister	148	Erdbohrer	92	Greifpinzette	53
Bit-Set	9,10	Ersatzakku für Akku-Bohrschrauber	92	Grippzange	41
Blechscherenset	43	Ersatzbohrer für Erdbohrer	93	Gummihammer	23
Blindnietzange	43,44	Ersatzbohrfutterschlüssel	101	Gürtel	165
Bockrolle	159,161	Ersatzlampe für Prüflampe	138	- H -	
Bohr- und Fräskombination	80	Ersatzmischer für Farbrührer	98,99	Halbrundfeile	27
Bohr- und Stemmhammer	90,91	Ersatzrad für Handhubwagen	156	Halbrundraspel	27
Bohrer-/Meisselset	90	Ersatzrad für Kupferrohrschneider	51	Halter für Spritzpistole	115
Bohrersatz	101,102	Ersatzrad für Rohrschneider	52	Hammer	21,22
Bohrfutter	67,68	Ersatzrad für Transportkarren	158	Hammerhalter	164
Bohrmaschine Druckluft	109	Ersatzsägeblatt für Wippsäge	99	Handhubwagen	156
Bohrmaschinenhalter	165	Ersatzsägeblatt für DL-Säge	110	Hartmetallplättchen	76
Bolzenschneider	43	Excenterschleifer Druckluft	109	Haushaltsset	16
Brandschutzdecke	164	- F -		Hefter-/Naglerset Druckluft	110
Brechstange	54	Fächerscheibe	88	Heißklebepistole	129,130
Bügelsäge	33	Farbrührer	98,99	Höhensupport	65,75
- D -		Fäustl	21,22	Holzspalter	81-84
Diamant-Trennscheibe	86,87	Feder für Meisselhammer	110	Holzstemmsatz	28
Dichtungssatz für Spritzpistole	114,115	Feilenset	28	- I -	
Dieselpumpenset	93	Filzgleiter	166	Innenbacken (Drehfutter)	67
Digitale Zustellvorrichtung	69	Flachfeile	25		

## INHALTSVERZEICHNIS

Artikel	Seite(n)	Artikel	Seite(n)	Artikel	Seite(n)
- K -		Maurerhammer	23	- R -	
Kabelbox	132	Maurerkelle	45	Rabitzzange	42
Kabeltrommel	132	Maurerpfanne	45	Radiozange	37,40
Kartuschenpresse	51	Meisselhammerset Druckluft	109	Radkreuzschlüssel	149
Kegeldorn	73,74	Messer	28-30	Radmutternschlüssel	14
Keilriemen	76	Messer-Schaber-Set	34	Raspelset	28
Keilverlängerung für Holzspalter	84	Metall Bohr- und Fräsmaschine	80	Ratsche + Bits + Nüsse	16
Kettenzug	141	Metallsägebogen	34	Ratsche + Nüsse	13
Klammern für Hefter-/Naglerset	111	Microstabschleiferset Druckluft	109	Ratschenkopf mit Hebel	52
Klappbock	142,143	Miniöler Druckluft	121	Ratschenschrauber (-set) Druckluft	108
Klebestick	129,130	Modelliermessersatz	32	Reduzierhülse	74
Kleinteilmagazin	60	Mörtel-, Farbührer	98	Reduzierring für Kreissägeblatt	100
Klobenrad	144	Mörtelkasten	61	Reduzierung	120
Kniehebelstecker	111	Motorrad-Hebebühne	142	Reifenfüller	111
Knieschützer	164	Motorrad-Service-Ständer	141	Revolverlochzange	41
Kombisäge	33	Multifunktionssäge	33,34	Ring-Ratschen-Satz	18
Kombizange	36,38,39	Multifunktionsschere	166	Ringschlüssel	20
Kompressor	104-106	Multifunktionsschleifer	97	Ring-Schlüssel-Satz	19
Kompressoröl	106	Multifunktionsschleifer-Zubehör	98	Robot Weld	126
Kraftschraubersatz	10	Multispachtel	46	Rohrreinigungswelle	52
Kreissägeblatt	100	Multitool	13	Rohrschneideinsatz	52
Kupferrohrschneider	51	- N -		Rohrschneider	51
Kupplung Druckluft	119,120	Nadelfeilensatz	28	Rohrschneidkluppe	52
- L -		Nägel für Hefter-/Naglerset	111	Rohrschraubstock	143
Ladegerät	145-147	Nageleisen	54	Rohrzange	43
Lastenrolle	159-161	Nass-/Trocken Schleifkombination	96	Rollgabelschlüssel	18
Langbeckzange	37,39,40	Nassschleifstein	96	Rollkörner	66,73
Langlochfräser	78,79	Nivellierlatte	50	Rundfeile	26
Laufhülse	65,75	- O -		Rundzange	36,41
LED Leuchten	134-137	Obertopf für Spritzpistole	112-114	- S -	
Lenkrolle	159,160	Obertopf-Spritzpistole	112-114	Sackkarre	156
Lochsäge	35	Ölwanne	74	Safety Box	138
Lochsägenset	35	- P -		Säge Druckluft	110
LötKolben	126	Pinselsatz	47	Sandstrahlpistole Druckluft	116
LötLampe	127	Planaufspannplatte	65,72	Schaber + Ersatzklingen	31,32
Lötpistole	125,126	Plateauwagerl	158	Schafffräser	79
Lötset	126	Poliermaschine	89	Schiebelehre	50
Lötspitze	125,126	Poliermaschinen-Halter	89	Schlagbohrmaschine	90
- M -		Poliermaschinen-Zubehör	90	Schlagnuss	107,108
Magnetwinkel	125	Präzisionsdreher (-satz)	8,9	Schlagschnurautomat	47
Manometer	121,122	Prüflampe	138	Schlagschrauber (-set) Druckluft	106,107
Maschinenschraubstock	144	Puksäge	34,35	Schlauchselle	122
Massband	47,48	Putzpapier	144	Schlauchtülle Druckluft	118
Massezange	124	Putzwerfer (+Zinken)	46	Schleifgiraffe	89
Materialfilter für Spritzpistole	113,114			Schleifpads für Multischleifer	97

## INHALTSVERZEICHNIS

Artikel	Seite(n)	Artikel	Seite(n)	Artikel	Seite(n)
Schleifpapierhalter	45	- T -		Zahnkranzbohrfutter	100
Schleifscheiben für Schleifgiraffe	89	T-Griffschlüsselsatz	11	Zahnriemen	68,76
Schlüsselanhängerset	166	Transportkarre	157,158	Zangenset	38
Schnellspannbohrfutter	101	Transportrodel	156	Zapfpistole für Dieselpumpen	94
Schnellwechselhalter	66,72	Trapezklinge	31	Zentrierbohrer	79
Schnitzerset	32	Trennscheibe	87	Zimmermannshammer	22
Schraubendreher (-satz)	6-8	Trennwand für Kleinteilmagazin	61	Zwischenstecker	134
Schraubstock	144	Trichterset	166		
Schraubzwinde	44	Türstopper	165		
Schweißinverter	124	TX-Schlüsselsatz	12,13		
Schwenk-/Tragarm für E-Seilzug	96	- U -			
Sechskantschlüsselsatz	11,12	Umlenkrolle für E-Seilzug	96		
Seegeringzange	42	Umschaltknarre	17		
Seilstarter für Erdbohrer	93	Unkrautverbrenner	128		
Seitenschneider	36,37,39	Unterbodenschutzpistole	116		
Sicherheitsmesser	31	Untergestell für Drehmaschine	75		
Sicherung für Ladegerät	147	Untergestell für Holzspalter	81		
Solarstein	137	Untertopf für Spritzpistole	113,115		
Sortimenter	58	Untertopf-Spritzpistole	112		
Sortimentskasten	57	- V -			
Spachtel	45,46	Verlängerungskabel	132,133		
Spaltaxt	24	Verteiler Druckluft	120,121		
Spaltkeil für Holzspalter	82-84	Verteilerleiste	133,134		
Spaltkreuz für Holzspalter	82-84	Vierkantfeile	26		
Spannungsprüfer	137	Vorhangschlossset	165		
Spannzange	76	Vornschneider	40,42		
Spannzangeneinrichtung	66,72,73	Vulkanfiberscheibe	85		
Spezialgas für Unkrautverbrenner	129	- W -			
Spitzmeißel	24	Wagenheber	140		
Spitzmeißel für Abbruchhammer	92	Wartungseinheit	121		
Stabschleifer (-set) Druckluft	108	Wasserpumpenzange	36,38		
Stahldrahtbürste	53	Wasserwaage	49		
Stapelbehälter	58,59	Werkstatteinrichtung	150-154		
Starthilfe	148	Werkstattliege	150		
Stecknippel Druckluft	119	Werkstattwagen	143		
Stecknusskassette	14	Werkzeughalter	164		
Steckschlüssel lang	13	Werkzeugkoffer	56		
Steckschlüsselsatz	14,15	Werkzeugtasche	164,165		
Stecktülle Druckluft	119	Werkzeugträger	57		
Stehlünette	65,75	Winkelmesser digital	50		
Stirnfäser	79	Winkelschleifer	84,85		
Stromverteilerleiste	133,134	Wippsäge	99		
Stützteller	85	- Z -			
Supportschleifmaschine	74	Zählwerk für Dieselpumpen	94		



## HANDWERKZEUGE

SCHRAUBENDREHER  
 BIT-SETS  
 SECHSKANTSCHLÜSSEL/TX  
 WERKZEUGSETS  
 UMSCHALTKNARREN  
 SCHLÜSSEL  
 HÄMMER/FÄUSTL/MEISSEL  
 HACKEN/ÄXTE  
 FEILEN/RASPELN

MESSER  
 SÄGEN  
 ZANGEN/BOLZENSCHNEIDER  
 ZWINGEN/KLEMMEN  
 MALER-/MAURERZUBEHÖR  
 MESS-/NIVELLIERWERKZEUGE  
 KARTUSCHENPRESSEN  
 SANITÄR

### DREHERSATZ 7 TLG. CRV

Schraubendrehersatz CrV 7 tlg.  
Flachklinge: 3,0x75 + 4,0x100 + 6,0x125 + 7,0x150  
PH 0x75 + 1x75 + 2x100



Artikelnummer	Gewicht	Stk./Krt.	Stk./Ü-Krt.	EAN
01001	0,49 kg	6	36	9003324010015

### DREHERSATZ ELEKTRIKER 4 TLG. CRV ISOLIERT VDE

Elektriker - Schraubendrehersatz CrV 4 tlg. vollisoliert  
Flachklinge: 4x100, 3x75  
PH 0x75, 1x80  
mit Magnetspitzen  
VDE geprüft bis 1000V



Artikelnummer	Gewicht	Stk./Krt.	Stk./Ü-Krt.	EAN
01006	0,20 kg	12	48	9003324010060

### DREHERSATZ ELEKTRIKER 7 TLG. CRV ISOLIERT VDE

Elektriker - Schraubendrehersatz CrV 7 tlg. vollisoliert  
Flachklinge: 0,5x3x75, 6,5x150, 5,5x125, 4x100mm  
PH 1x80, 2x100mm  
inkl. Spannungsprüfer bis 250 Volt  
mit Magnetspitzen  
VDE geprüft bis 1000V



Artikelnummer	Gewicht	Stk./Krt.	Stk./Ü-Krt.	EAN
01007	0,51 kg	12	36	9003324010077

### DREHERSATZ TX 6 TLG. CRV

TX - Schraubendrehersatz CrV 6 tlg.  
T9x75/T10x75/T15x75/T20x100/T25x100/T30x150



Artikelnummer	Gewicht	Stk./Krt.	Stk./Ü-Krt.	EAN
01008	0,43 kg	6	36	9003324010084

### DREHERSATZ 18 TLG. CRV

Schraubendrehersatz CrV 18 tlg. mit Wandhalter  
 Schraubendreher Größen:  
 Flachklinge: 8x150, 6x100, 5x75, 6x38,5  
 PH 2x38, 1x75, 2x100, 3x150  
 Präzisionsschraubendreher Größen:  
 Flachklinge: 2x50, 2,5x50, 3x50mm  
 PH 00x50, 0x50  
 T type: T5x50, T6x50, T7x50, T8x50, T9x50  
 mit Magnetspitzen



Artikelnummer	Gewicht	Stk./Krt.	Stk./Ü-Krt.	EAN
01021	1,11 kg		10	9003324010213

### DREHER FLACHKLINGE CRV

Schraubendreher  
 Flachklinge , ergonomischer Kraftgriff  
 mit Magnetspitze

Artikelnummer	Gewicht	Stk./Krt.	Stk./Ü-Krt.	EAN	Größe
01205	0,03 kg	20	240	9003324012057	3,0 x 75mm
01206	0,08 kg	12	120	9003324012064	4,0 x 100mm
01207	0,09 kg	12	120	9003324012071	5,0 x 125mm
01210	0,12 kg	12	120	9003324012101	6,0 x 150mm
01211	0,17 kg	12	120	9003324012118	8,0 x 150mm
01212	0,22 kg	12	72	9003324012125	9,0 x 200mm



### DREHER FAUST FLACHKLINGE CRV

Faust-Schraubendreher CrV 6,0x35mm  
 Flachklinge, ergonomischer Kraftgriff  
 mit Magnetspitze

Artikelnummer	Gewicht	Stk./Krt.	Stk./Ü-Krt.	EAN
01208	0,06 kg	25	250	9003324012088



### DREHER PZ CRV

Schraubendreher CrV  
 Rundklinge, ergonomischer Kraftgriff  
 mit Magnetspitze

Artikelnummer	Gewicht	Stk./Krt.	Stk./Ü-Krt.	EAN	Größe
01213	0,03 kg	12	120	9003324012132	0 / 60mm
01214	0,08 kg	12	120	9003324012149	1 / 80mm
01216	0,12 kg	12	120	9003324012163	2 / 100mm
01218	0,18 kg	12	120	9003324012187	3 / 150mm





### DREHER FAUST PZ CRV

Faust Schraubendreher CrV, PZ 2x35mm  
Rundklinge, ergonomischer Kraftgriff  
mit Magnetspitze



Artikelnummer	Gewicht	Stk./Krt.	Stk./Ü-Krt.	EAN
01215	0,06 kg	25	250	9003324012156

### DREHER PH CRV

Schraubendreher CrV  
Rundklinge, ergonomischer Kraftgriff  
mit Magnetspitze



Artikelnummer	Gewicht	Stk./Krt.	Stk./Ü-Krt.	EAN	Größe
01221	0,06 kg	12	120	9003324012217	1 / 80mm
01223	0,09 kg	12	120	9003324012231	2 / 100mm
01225	0,18 kg	12	120	9003324012255	3 / 150mm

### PRÄZISIONSDREHERSET 17 TLG. CRV

Präzisionsdreher-set 17 tlg. CrV  
bestehend aus:  
15 Stk. 40mm Bits  
Schlitz: 1.0, 1.5, 2.0, 2.5, 3.0  
PH00, PH00, PH0, PH1, PZ0  
TX: T5, T6, T8, T9, T10  
Drehgriff magnetisch  
Tasche mit Klettverschluss



Artikelnummer	Gewicht	Stk./Krt.	Stk./Ü-Krt.	EAN
03043	0,11 kg	6	24	9003324030433

### PRÄZISIONSDREHERSET 37 TLG. CRV

Präzisionsdreher-Bit-Set 37 tlg. CrV mit magnetischen Spitzen  
bestehend aus:  
T type: 4,5,6,7,8,9,10,15,15,20,20  
Flachklinge: 1.0,1.5,2.0,2.5,3.0,3.5,4.0  
PH00,PH00,PH0,PH1,PH1  
TX: 0,1,1  
H type: 0.7,0.9,1.3,1.5,2.0,2.5,3.0,4.0  
Verlängerung 118mm  
1 Präzisionsschraubendreher



Artikelnummer	Gewicht	Stk./Krt.	Stk./Ü-Krt.	EAN
03048	0,31 kg	10	20	9003324030488

### PRÄZISIONSDREHERSET 7 TLG. CRV

Präzisionsdreher-set 7 tlg. CrV  
drehbare Endkappen  
PH 00x50 / 0X50 / 1x50  
Schlitz: 1,5x50 / 2,0x50 / 2,5x50 / 3,0x50



Artikelnummer	Gewicht	Stk./Krt.	Stk./Ü-Krt.	EAN
03245	0,20 kg	10	60	9003324032451

### BIT SET 10 TLG. S2 STAHL

Bit Set 10 tlg. S2-Stahl  
3 x 25mm TX: T10,T15,T20  
3 x 25mm PH: PH1,PH2,PH3  
3 x 25mm Schlitz: 4,5,6mm  
1 x Magnet-Bithalter "Quick Lock"  
im Verkaufsdisplay zu 20 Set



Artikelnummer	Gewicht	Stk./Krt.	Stk./Ü-Krt.	EAN
03285	0,10 kg	20	40	9003324032857

### BIT SET 17 TLG. 1/4" CRV

Bit Set 17 tlg. 1/4" CrV  
in Kunststoffbox mit Gürtelclip  
3 x TX: T10,T20,T30  
4 x Hex: 3,4,5,6mm  
3 x PH: PH1,PH2,PH3  
3 x Robertson: S0,S1,S2  
3 x Schlitz: 4,5,5,7mm  
1 x Magnet-Bithalter "Quick Lock"



Artikelnummer	Gewicht	Stk./Krt.	Stk./Ü-Krt.	EAN
03132	0,19 kg		20	9003324031324

### BIT SET 32 TLG. 1/4" S2 STAHL

Bit Set 32 tlg. 1/4" S2-Stahl  
in patentierter Aufbewahrungsbox mit Gürtelclip  
7 x TX: T10,T15,T20,T25,T27,T30,T30,T40  
7 x TX mit Bohrung: T10,T15,T20,T25,T27,T30,T30,T40  
4 x Hex: 3, 4, 5, 6 mm  
4 x PH: PH1, 2xPH2, PH3  
4 x PZ: PZ1, 2xPZ2, PZ3  
4 x Schlitz: 3, 4, 5, 6 mm  
1 x 1/4" Adapter  
1 x Magnet-Bithalter "Quick Lock"  
im Verkaufsdisplay zu 20 Set



Artikelnummer	Gewicht	Stk./Krt.	Stk./Ü-Krt.	EAN
03123	0,30 kg		20	9003324031232

### BIT SET LANG 32 TLG.

Bit Set 32 tlg., 75mm Bit-Länge  
 9 TX mit Bohrung: T8,T10,T15,T20,T25,T27,T30,T35,T40  
 6 Sechskantschlüssel mit Bohrung: 2,2.5,3,4,5,6  
 3 PZ Bits: 1,2,3  
 2 PH Bits: 1,2  
 4 Schlitz: 4,6,8,10  
 4 Dreiflügel: 1,2,3,4  
 3 Vielflügel: 6,8,10  
 1 Flach: 6mm



Artikelnummer	Gewicht	Stk./Krt.	Stk./Ü-Krt.	EAN
03127	0,64 kg	6	36	9003324031270

### BIT SET 100 TLG. 1/4"

Bit Set 100 tlg. 1/4" in Aufbewahrungsbox  
 4 x U4, U6, U8, U10  
 4 x Y1, Y2, Y3, Y4  
 3 x X6, X8, X10  
 4 x R0, R1, R2, R3  
 3 x M5, M6, M8  
 3 x C1, C2, C3  
 9 x Schlitz 3, 4, 4.5, 5, 5.5, 6, 6.5, 7, 8mm  
 9 x T8, T10, T15, T20, T25, T27, T30, T40, T45  
 9 x mit Bohrung: T8, T10, T15, T20, T25, T27, T30, T35, T40  
 9 x H1.5, H2, H2.5, H3, H4, H5, H5.5, H6, H8  
 10 x H1/16, H5/64, H3/32, H7/64, H1/8, H9/64, H5/32, H3/16, H7/32, H1/4  
 12 x H2, H2.5, H3, H4, H5, H6, H5/64, H3/32, H7/64, H1/8  
 H9/64, H5/32 mit Bohrung  
 8 x PH: 0, 1, 2, 2, 2, 2, 2, 3mm  
 8 x PZ: 0, 1, 2, 2, 2, 2, 2, 3mm  
 2 x Adapter: 25mm & 50mm  
 1 x Magnet-Bithalter



Artikelnummer	Gewicht	Stk./Krt.	Stk./Ü-Krt.	EAN
03129	0,73 kg		20	9003324031294

### KRAFTSCHRAUBER-SATZ 40 TLG. CRV

Bit-Kraftschraubersatz 40 tlg. CrV in Metallkassette  
 19-75mm Bit:  
 (H) 4,5,6,7,8,10,12mm  
 (M) 5,6,8,10,12  
 (T) 20,25,30,40,45,50,55  
 19-30mm Bit:  
 (H) 4,5,6,7,8,10,12mm  
 1-3/8"Dr.x 3/8" Bithalter/Adapter  
 1-1/2"Dr.x 3/8" Bithalter/Adapter



Artikelnummer	Gewicht	Stk./Krt.	Stk./Ü-Krt.	EAN
03146	1,91 kg	5	10	9003324031461

### T-GRIFF SCHLÜSSELSATZ 12 TLG.

T-Griff Schlüsselsatz 12 tlg. Bitaufnahme magnetisch  
 3 x Schlitz: 4, 5, 6mm  
 3 x PH: 1, 2, 3  
 3 x PZ: 1, 2, 3  
 2 x TX: T15, T20



Artikelnummer	Gewicht	Stk./Krt.	Stk./Ü-Krt.	EAN
03124	0,14 kg	25	100	9003324031249

### SECHSKANTSCHLÜSSELSATZ 8 TLG.

Sechskantschlüsselsatz auf Sprengring  
 8 tlg. 1,5-8mm



Artikelnummer	Gewicht	Stk./Krt.	Stk./Ü-Krt.	EAN
46005	0,14 kg	25	100	9003324460056

### SECHSKANTSCHLÜSSELSATZ KUGELKOPF 9 TLG. CRV

Kugelkopf-Sechskantschlüsselsatz Kugelkopf 9 tlg. CrV  
 aus hochwertigem Velourchrom in allen gängigen Größen  
 von 1,5 bis 10mm in praktischer Kunststoffhalterung



Artikelnummer	Gewicht	Stk./Krt.	Stk./Ü-Krt.	EAN
46010	0,37 kg	10	40	9003324460100

### SECHSKANTSCHLÜSSELSATZ KUGELKOPF 9 TLG. DREHGRIF CRV

Kugelkopf-Sechskantschlüsselsatz 9 tlg. CrV-Stahl mit Drehgriff  
 von 1,5 bis 10mm



Artikelnummer	Gewicht	Stk./Krt.	Stk./Ü-Krt.	EAN
46012	0,51 kg	10	40	9003324460124

### SECHSKANTSCHLÜSSELSATZ T-GRIFF-KUGELKOPF 9 TLG. CRV

Sechskantschlüsselsatz T-Griff mit Kugelkopf 9 tlg. CrV  
 mit Metallstandfuß für 2 Weg-Wandmontage  
 Dimensionen: 2- 2,5- 3- 4- 5- 6- 8- 10mm



Artikelnummer	Gewicht	Stk./Krt.	Stk./Ü-Krt.	EAN
46014	0,40 kg	12	48	9003324460148

### SECHSKANTSCHLÜSSELSATZ 9 TLG.

Kugelpf-Schschkantschlüsselsatz 9 tlg. 1,5 - 10,0mm  
aus hochwertigem S2-Stahl, farbige PU Beschichtung  
in praktischer Kunststoffhalterung  
MADE IN TAIWAN



Artikelnummer	Gewicht	Stk./Krt.	Stk./Ü-Krt.	EAN
46021	0,45 kg	12	48	9003324460216

### SECHSKANTSCHLÜSSELSATZ 8 TLG. ELOXIERT

Sechskantschlüsselsatz 8 tlg.  
aus hochwertigem Velourchrom in allen gängigen Größen  
im klappbaren Taschenformat,  
im Verkaufsdisplay zu 12 Stk.  
Größen: 1,5 - 2 - 2,5 - 3 - 4 - 5 - 6 - 8



Artikelnummer	Gewicht	Stk./Krt.	Stk./Ü-Krt.	EAN
46009	0,18 kg	12	48	9003324460094

### KUGELKOPF-SECHSKANTSCHLÜSSELSATZ 8 TLG. ELOXIERT

Kugelpf-Schschkantschlüsselsatz 8 tlg.  
aus hochwertigem Velourchrom in allen gängigen Größen  
im klappbaren Taschenformat,  
im Verkaufsdisplay zu 12 Stk.  
Größen: 1,5 - 2 - 2,5 - 3 - 4 - 5 - 6 - 8



Artikelnummer	Gewicht	Stk./Krt.	Stk./Ü-Krt.	EAN
46013	0,18 kg	12	48	9003324460131

### TX-SCHLÜSSELSATZ 9 TLG. M. DREHGRIF CRV

TX - Stifschlüsselsatz 9 tlg. CrV-Stahl mit Drehgriff  
von T10 bis T50 mit Loch



Artikelnummer	Gewicht	Stk./Krt.	Stk./Ü-Krt.	EAN
46017	0,51 kg	10	40	9003324460179

### TX-SCHLÜSSELSATZ T-GRIFF- KUGELKOPF 10 TLG.

TX-Schlüsselsatz T-Griff mit Kugelpf 10 tlg. CrV  
mit Metallstandfuß für 2 Weg-Wandmontage  
Größen: T10- T15- T20- T25- T27- T30- T40- T45- T50



Artikelnummer	Gewicht	Stk./Krt.	Stk./Ü-Krt.	EAN
46019	1,07 kg		16	9003324460193

### TX-SCHLÜSSELSATZ 9 TLG.

TX - Schlüsselsatz 9 tlg. T10 - T50 "extralang"  
aus hochwertigem S2-Stahl, farbige PU Beschichtung  
in praktischer Kunststoffhalterung  
MADE IN TAIWAN



Artikelnummer	Gewicht	Stk./Krt.	Stk./Ü-Krt.	EAN
46022	0,45 kg	12	48	9003324460223

### TX-SCHLÜSSELSATZ 8 TLG. ELOXIERT

TX - Schlüsselsatz 8 tlg.  
aus hochwertigem Velourchrom in allen gängigen Größen  
im klappbaren Taschenformat,  
Größen: T9 - T10 - T15 - T20 - T25 - T27 - T30 - T40  
im Verkaufsdisplay zu 12 Stk.



Artikelnummer	Gewicht	Stk./Krt.	Stk./Ü-Krt.	EAN
46018	0,17 kg	12	48	9003324460186

### MULTITOOL 9 TLG. ELOXIERT

Multitool 9 tlg. CrV  
aus hochwertigem Velourchrom in allen gängigen Größen  
im klappbaren Taschenformat  
Flachklinge: 3,0/ 4,0/ 5,0  
PH: PH 0/ PH 1/ PH 2  
Sechskant: 3.0/ 4,0/ 5,0mm  
im Verkaufsdisplay zu 12 Stk.



Artikelnummer	Gewicht	Stk./Krt.	Stk./Ü-Krt.	EAN
46008	0,15 kg	12	48	9003324460087

### STECKSCHLÜSSEL LANG 8 TLG. 1/2" CRV

Steckschlüssel lang 8 tlg. 1/2" CrV  
16,17,18,19,21,22,24,27mm



Artikelnummer	Gewicht	Stk./Krt.	Stk./Ü-Krt.	EAN
03148	1,49 kg		10	9003324031485

### RATSCHE + NÜSSE 11 TLG. 1/4" CRV

Ratsche + Nüsse 11 tlg. 1/4" CrV  
Qualitätsratsche, 45 Zähne - 1/4" Antrieb  
"SUPER LOCK" 5,6,7,8,9,10,11,12,13,14mm



Artikelnummer	Gewicht	Stk./Krt.	Stk./Ü-Krt.	EAN
03203	0,36 kg	4	24	9003324032031

### RATSCHE + NÜSSE 11 TLG. 1/2" CRV

Ratsche + Nüsse 11 tlg. 1/2" CrV  
Qualitätsratsche, 45 Zähne - 1/2" Antrieb  
"SUPER LOCK" 9,10,11,12,13,14,15,16,17,18,19mm



Artikelnummer	Gewicht	Stk./Krt.	Stk./Ü-Krt.	EAN
03204	1,26 kg	4	12	9003324032048

## RADMUTTERNSCHLÜSSEL AUSZIEHBAR 1/2"

Radmutternschlüssel ausziehbar 17x19mm 1/2"

Artikelnummer	Gewicht	Stk./Krt.	Stk./Ü-Krt.	EAN
03172	0,98 kg	12	24	9003324031720



## STECKNUSSKASSETTE 30 TLG. 1/4" CRV

Stecknusskassette 30 tlg. 1/4" CrV  
"SUPER LOCK"

bestehend aus:

Ratsche 1/4", 45 Zähne

Nüsse 1/4": 4,5,6,7,8,9,10,11,12,13,14mm

Bits 1/4" PZ: #1,#2

Bits 1/4" PH: #1,#2

Bits 1/4" Hex: 4,5,6mm

Bits 1/4" Schlitz: 4,5,5,5,7mm

Bits 1/4" TX: T10,T20,T30

Verlängerungen 1/4": 50,150mm

verstellbares T-Stück 1/4"

Universalgelenk 1/4"

Drehgriff 1/4"

Artikelnummer	Gewicht	Stk./Krt.	Stk./Ü-Krt.	EAN
03171	1,23 kg		5	9003324031713



## STECKSCHLÜSSELSATZ 94 TLG. 1/2"+1/4" CRV

Steckschlüsselsatz 94 tlg. 1/2" und 1/4" CrV im Tragekoffer "SUPER LOCK"

bestehend aus:

Ratsche 1/2", 48 Zähne, Ratsche 1/4", 48 Zähne

Nüsse 1/2": 10,11,12,13,14,15,16,17,18,19,20,21,22,23,24,27,30,32mm

Nüsse 1/4": 4,4,5,5,5,6,7,8,9,10,11,12,13,14mm

Nüsse lang 1/2": 14,15,17,19mm

Nüsse lang 1/4": 6,7,8,9,10,11,12,13mm

Nuss-Bits 1/4" PH: #1,#2

Nuss-Bits 1/4" PZ: #1,#2

Nuss-Bits 1/4" Schlitz: 4,5,5,7mm

Nuss-Bits 1/4" TX: T8,T10,T15,T20,T25,T27,T30

Nuss-Bits 1/4" Hex: 3,4,5mm

Bits: 8mmx30L

Bits PH: #3,#4

Bits Schlitz: 8,10,12mm

Bits PZ: #3,#4

Bits TX: T40,T45,T50,T55

Bits Hex: 7,8,10,12mm

Sechskantschlüssel: 1,5,2,2,5mm

Zündkerzenstecker 1/2": 16,21mm

Verlängerungen 1/2": 125,250mm

Verlängerungen 1/4": 50,100mm

Flexible Verlängerung

Universalgelenk 1/2", 1/4"

Adapter 3/8"x1/2", Adapter 1/2" Dr. square x hex

verstellbares T-Stück 1/4"

Drehgriff 1/4"

Artikelnummer	Gewicht	Stk./Krt.	Stk./Ü-Krt.	EAN
03145	6,10 kg		3	9003324031454



## STECKSCHLÜSSELSATZ 94 TLG. 1/2", 3/8", 1/4" CRV

SUPERLOCK Steckschlüsselsatz 94 tlg., CrV satiniert mit 1/2" - 3/8" - 1/4" Ratschen, im Kunststoff-Tragekoffer bestehend aus:

Ratschen 1/2" und 3/8" ausziehbar, Ratsche 1/4"  
 Nüsse 1/4": 4,4,5,5,5,5,6,7,8,9,10 11,12,13,14mm  
 Nüsse 3/8": 10,11,12,13,14,15,16,17,18,19mm  
 Nüsse 1/2": 10,11,12,13,14,15,16,17,18,19,20,21,22,24,27,30,32mm  
 Nüsse 1/4" Star: E4,E5,E6,E7,E8  
 Nüsse 3/8" Star: E10,E12,E14,E16,E18  
 Nüsse 1/2" Star: E20,E22,E24  
 Bits 3/8" TX: TH20,TH25,TH30,TH40,TH45,TH50,TH55  
 Bits 3/8" PH: #2, #3  
 Bits 3/8" Hex: 4,5,6,7,8,10,12mm  
 Bits 3/8" Vielzahn: M5,M6,M8,M10,M12  
 Sechskantschlüssel: 1.25,1.5,2,2.5,3mm  
 je 1 Kardangelenk: 1/4", 1/2" 3/8"  
 Zündkerzenstecker: 1/2" (16,21mm), 3/8" (16mm)  
 Verlängerungen: 1/4" x 2", 1/4" x 4"  
 Bithalter: 3/8" x 10mm, 1/2" x 10mm  
 1/4" Drehgriff MADE IN TAIWAN



Artikelnummer	Gewicht	Stk./Krt.	Stk./Ü-Krt.	EAN
03143	6,53 kg		3	9003324031430

## STECKSCHLÜSSELSATZ 155 TLG. 1/2", 3/8", 1/4" CRV

SUPERLOCK Steckschlüsselsatz 155 tlg., CrV satiniert 1/2" - 3/8" - 1/4" im Kunststoff-Tragekoffer bestehend aus:

Ratschen 1/2" und 3/8", 72 Zähne, ausziehbar  
 Ratsche 1/4", 72 Zähne  
 Nüsse 1/4": 4,4,5,5,5,5,6,7,8,9,10 11,12,13,14mm  
 Nüsse lang 1/4": 4,5,6,7,8,9,10mm  
 Nüsse 3/8": 10,11,12,13,14,15,16,17,18,19mm  
 Nüsse lang 3/8": 10,11,12,13,14,15mm  
 Nüsse 1/2": 10,11,12,13,14,15,16,17,18,19,20,21,22,24,27,30,32mm  
 Nüsse lang 1/2": 14,15,17,19,22mm  
 Nüsse 1/4" Star: E4,E5,E6,E7,E8  
 Nüsse 3/8" Star: E10,E12,E14,E16,E18  
 Nüsse 1/2" Star: E20,E22,E24  
 Bits 1/4" PH: #0,#1,#2,#3#  
 Bits 1/4" PZ: #0,#1,#2,#3#  
 Bits 1/4" Schlitz: 3,4,4.5,5,5.5,6,6.5,7  
 Bits 1/4" Hex: 3,4,5,6,7mm  
 Bits 1/4" Star: T8,T9,T10,T15,T20,T25,T27,T30,T40  
 Bits 3/8" PH: #2,#3  
 Bits 3/8" Sechskant: 6,7,8,9,10mm  
 Bits 3/8" Star: T45,T47,T50,T55,T60  
 Bits 3/8": H4,H5,H6,H7,H8,H10,H12  
 Bits 3/8" TX: TH20,TH25,TH30,TH40,TH45,TH50,TH55  
 Bits 3/8" Vielzahn: M5,M6,M8,M10,M12  
 Sechskantschlüssel: 1.25,1.5,2,2.5,3mm  
 je 1 Universalgelenk: 1/4", 1/2", 3/8"  
 Zündkerzenstecker: 1/2" (16,21mm), 3/8" (16mm)  
 Verlängerungen: 1/4" x 2", 1/4" x 4", 3/8" x 3", 3/8" x 6", 1/2" x 5", 1/2" x 10"  
 Bithalter: 3/8" x 10mm, 1/2" x 10mm  
 1/4" Drehgriff MADE IN TAIWAN



Artikelnummer	Gewicht	Stk./Krt.	Stk./Ü-Krt.	EAN
03149	9,48 kg		2	9003324031492



## RATSCHEN + BITS + NÜSSE 61 TLG. 1/4", 3/8"

Ratsche + Bits + Nüsse 61 tlg. 1/4"-3/8"

in Displaybox

bestehend aus:

1 x 3/8" Ratsche 45 Zähne

Nüsse 1/4": 4, 4.5, 5, 6, 7, 8, 9, 10, 11, 12, 13

Nüsse 3/8": 8, 9, 10, 11, 12, 13, 14, 15, 16, 17, 18

Nüsse 1/4": E4, E5, E6, E7, E8, E10

Nüsse 3/8" Star: E16, E18, E20

Nüsse 3/8" lang: 10, 12, 14, 15mm

Adapter: 3/8"(W)x 1/4"(M)

Verlängerung 3/8"

Verlängerung 1/4"

Drehgriff 1/4"

Bits 1/4" PH: PH0, PH1x2, PH2x3, PH3

Bits 1/4" Schlitz: 5, 6, 7mm

Bits 1/4" Hex: S1x2, S2x3, S3

Bits 1/4" TX: T10, T15, T20, T25

Bit-Adapter



Artikelnummer	Gewicht	Stk./Krt.	Stk./Ü-Krt.	EAN
03173	2,28 kg		3	9003324031737

## HAUSHALTSSET 31 TLG.

Haushaltswerkzeugset 31 tlg.

bestehend aus:

1 Stk. Schlosserhammer 300gr.

1 Stk. Langbeckzange 150mm

1 Stk. Kombizange 150mm

1 Stk. PVC-Isolierband 10m.

1 Stk. Messer mit Abbrechklinge 18mm

1 Stk. Rollgabelschlüssel 150mm

1 Stk. Spannungsprüfer 140mm

1 Stk. Schraubendreher Klinge 6 / 100mm

1 Stk. Schraubendreher PH 6 / 100mm

1 Stk. Präzisionsschraubendreher Klinge 3 / 50mm

1 Stk. Präzisionsschraubendreher PH 0 / 50mm

1 Stk. Bit-Halter Schraubendreher 175mm

12 Stk. Bits CrV (Schlitz: 3, 4, 5 PH: 1, 2, 3 TX: 10, 15, 20 Hex: 3, 4, 5)

7 Stk. Sechskantschlüssel CrV 1.5-6mm



Artikelnummer	Gewicht	Stk./Krt.	Stk./Ü-Krt.	EAN
03648	2,40 kg		5	9003324036480

## UMSCHALTKNARRE 1/2"

Umschaltknarre 1/2" mit Gummigriff



Artikelnummer	Gewicht	Stk./Krt.	Stk./Ü-Krt.	EAN
06036	0,49 kg		25	9003324060362

## PROFI-UMSCHALTKNARRE CRV

Profi-Umschaltknarre C·V mit 72 Zähnen



Artikelnummer	Gewicht	Stk./Krt.	Stk./Ü-Krt.	EAN	Antrieb
06041	0,59 kg	5	50	9003324060416	1/2"
06042	0,31 kg	5	50	9003324060423	3/8"
06043	0,14 kg	10	50	9003324060430	1/4"

## UMSCHALTKNARRE VOLLISOLIERT

Feinzahnratsche mit Schnellauswurf  
umschaltbares Feinzahngetriebe mit 72 Zähnen  
Vollisolierte Kunststoffbeschichtung mit Anti-Rutschelementen am Griff



Artikelnummer	Gewicht	Stk./Krt.	Stk./Ü-Krt.	EAN	Antrieb
06028	0,11 kg		72	9003324060287	1/4"
06029	0,24 kg		48	9003324060294	3/8"
06030	0,45 kg		36	9003324060300	1/2"

## PROFI-UMSCHALTKNARRE RATSCHHE AUSZIEHBAR CRV

Profi-Umschaltknarre 3/8" CrV AUSZIEHBAR  
mit 72 Zähnen  
MADE IN TAIWAN



Artikelnummer	Gewicht	Stk./Krt.	Stk./Ü-Krt.	EAN	Antrieb
06044	0,45 kg	5	20	9003324060447	3/8"
06046	0,94 kg		20	9003324060461	1/2"

## ROLLGABELSCHLÜSSEL

Rollgabelschlüssel

Artikelnummer	Gewicht	Stk./Krt.	Stk./Ü-Krt.	EAN	Größe
06008	0,15 kg	6	60	9003324060089	6" 150mm
06009	0,31 kg	6	60	9003324060096	8" 200mm
06010	0,52 kg	6	36	9003324060102	10" 250mm
06011	0,80 kg	6	24	9003324060119	12" 300mm



## RINGRATSCHEN SATZ 5 TLG. CRV

Ringratschen Satz 5 tlg CrV 72 Zähne  
6/8,10/11,12/13,14/15,17/19mm

Artikelnummer	Gewicht	Stk./Krt.	Stk./Ü-Krt.	EAN
06102	0,67 kg		6	9003324061024



## GABEL-RINGRATSCHEN SATZ 11 TLG. CRV

Gabel-Ringratschen Satz 11 tlg. CrV  
gekröpft umschaltbar, 72 Zähne  
8,10,12,13,14,15,17,19mm  
Schnellwechseladapter, 1/2" x 19mm Adapter  
Adapter, 1/2" Dr (W)x3/8" Dr.(M)  
MADE IN TAIWAN

Artikelnummer	Gewicht	Stk./Krt.	Stk./Ü-Krt.	EAN
06100	1,60 kg		8	9003324061000



## GABELSCHLÜSSELSATZ 8 TLG. CRV

Gabelschlüsselsatz 8 tlg. CrV verchromt  
mit pat. Aufbewahrungs- und Tragegestell  
Größen: 6x7,8x9,10x11,12x13,14x15,16x17,18x19,20x22mm

Artikelnummer	Gewicht	Stk./Krt.	Stk./Ü-Krt.	EAN
06101	0,95 kg	4	24	9003324061017



## GABELSCHLÜSSEL-ERGÄNZUNG 4 TLG. CRV

Gabelschlüsselsatz 4 tlg. CrV verchromt  
mit pat. Aufbewahrungs- und Tragegestell  
Größen: 21x23,24x27,25x28,30x32mm

Artikelnummer	Gewicht	Stk./Krt.	Stk./Ü-Krt.	EAN
06107	1,49 kg	2	16	9003324061079



### GABELRINGSCHLÜSSELSATZ 8 TLG. CRV

Gabel-Ringschlüsselsatz 8 tlg. CrV verchromt  
mit pat. Aufbewahrungs- und Tragegestell  
Größen: 8,9,10,11,13,14,17,19mm



Artikelnummer	Gewicht	Stk./Krt.	Stk./Ü-Krt.	EAN
06103	0,67 kg	5	40	9003324061031

### GABELRINGSCHLÜSSEL-ERGÄNZUNG 5 TLG. CRV

Gabel-Ringschlüsselsatz 5 tlg. CrV verchromt  
mit pat. Aufbewahrungs- und Tragegestell  
Größen: 22,24,27,30,32mm



Artikelnummer	Gewicht	Stk./Krt.	Stk./Ü-Krt.	EAN
06108	1,99 kg	2	10	9003324061086

### RINGSCHLÜSSELSATZ 8 TLG. CRV

Ringschlüsselsatz 8 tlg. gekröpft CrV verchromt  
mit pat. Aufbewahrungs- und Tragegestell  
Größen: 6x7,8x9,10x11,12x13,14x15,16x17,18x19,20x22mm



Artikelnummer	Gewicht	Stk./Krt.	Stk./Ü-Krt.	EAN
06105	1,26 kg	2	20	9003324061055

### RINGSCHLÜSSEL-ERGÄNZUNG 4 TLG. CRV

Ringschlüsselsatz 4 tlg. CrV verchromt  
mit pat. Aufbewahrungs- und Tragegestell  
Größen: 21x23,24x27,25x28,30x32mm



Artikelnummer	Gewicht	Stk./Krt.	Stk./Ü-Krt.	EAN
06109	1,67 kg	2	12	9003324061093

### GABELSCHLÜSSEL 8 TLG.

Gabelschlüsselsatz 8 tlg. mit Clip  
Werkzeugstahl  
Größen: 6x7,8x9,10x11,12x13,14x15,16x17,18x19,20x22mm



Artikelnummer	Gewicht	Stk./Krt.	Stk./Ü-Krt.	EAN
06110	0,55 kg	5	40	9003324061109

## GABELRINGSCHLÜSSELSATZ 8 TLG.

Gabel-Ringschlüsselsatz 8 tlg. mit Clip  
Werkzeugstahl  
Größen: 8,9,10,11,13,14,17,19mm



Artikelnummer	Gewicht	Stk./Krt.	Stk./Ü-Krt.	EAN
06111	0,59 kg	5	40	9003324061116

## GABELSCHLÜSSEL CRV

Artikelnummer	Gewicht	Stk./Krt.	Stk./Ü-Krt.	EAN	Größe
06205	0,03 kg	60	250	9003324062052	6x7mm
06206	0,04 kg	10	300	9003324062069	8x9mm
06207	0,05 kg	40	360	9003324062076	10x11mm
06208	0,07 kg	10	200	9003324062083	12x13mm
06209	0,09 kg	10	150	9003324062090	14x15mm
06210	0,13 kg	10	100	9003324062106	16x17mm
06264	0,15 kg	10	120	9003324062649	17x19mm
06211	0,20 kg	20	120	9003324062113	18x19mm
06212	0,22 kg	10	100	9003324062120	20x22mm
06213	0,24 kg	10	100	9003324062137	21x23mm
06265	0,25 kg	10	60	9003324062656	22x24mm
06266	0,32 kg	10	60	9003324062663	24x26mm
06214	0,34 kg	10	60	9003324062144	24x27mm
06215	0,41 kg	10	60	9003324062151	25x28mm
06216	0,47 kg	10	40	9003324062168	30x32mm



## RINGSCHLÜSSEL CRV

Artikelnummer	Gewicht	Stk./Krt.	Stk./Ü-Krt.	EAN	Größe
06247	0,06 kg	10	250	9003324062472	6x7mm
06248	0,07 kg	10	360	9003324062489	8x9mm
06249	0,09 kg	10	240	9003324062496	10x11mm
06250	0,13 kg	10	180	9003324062502	12x13mm
06251	0,14 kg	10	160	9003324062519	14x15mm
06252	0,18 kg	20	120	9003324062526	16x17mm
06267	0,24 kg	10	120	9003324062670	17x19mm
06253	0,22 kg	10	120	9003324062533	18x19mm
06254	0,31 kg	10	80	9003324062540	20x22mm
06255	0,31 kg	10	80	9003324062557	21x23mm
06268	0,35 kg	10	60	9003324062687	22x24mm
06256	0,45 kg	10	60	9003324062564	24x27mm
06257	0,47 kg	5	50	9003324062571	25x28mm
06258	0,57 kg	5	40	9003324062588	30x32mm



## GABELRINGSCHLÜSSEL CRV

Artikelnummer	Gewicht	Stk./Krt.	Stk./Ü-Krt.	EAN	Größe
06222	0,02 kg	10	300	9003324062229	6mm
06223	0,03 kg	50	200	9003324062236	7mm
06224	0,03 kg	50	300	9003324062243	8mm
06225	0,03 kg	30	300	9003324062250	9mm
06226	0,04 kg	40	480	9003324062267	10mm
06227	0,05 kg	10	200	9003324062274	11mm
06228	0,07 kg	40	200	9003324062281	12mm
06229	0,08 kg	40	320	9003324062298	13mm
06230	0,10 kg	10	240	9003324062304	14mm
06231	0,10 kg	20	240	9003324062311	15mm
06232	0,12 kg	10	200	9003324062328	16mm
06233	0,12 kg	20	200	9003324062335	17mm
06234	0,15 kg	20	200	9003324062342	18mm
06235	0,16 kg	20	120	9003324062359	19mm
06236	0,21 kg	20	120	9003324062366	21mm
06237	0,25 kg	20	120	9003324062373	22mm
06238	0,28 kg	10	80	9003324062380	24mm
06239	0,37 kg	10	60	9003324062397	27mm
06240	0,54 kg	5	40	9003324062403	30mm
06241	0,58 kg	5	40	9003324062410	32mm



## HAMMER HOLZSTIEL

Schlosserhammer geschmiedet, Holzstiel  
DIN 1041 mit Ringkeilsicherung und Sicherungsstift

Artikelnummer	Gewicht	Stk./Krt.	Stk./Ü-Krt.	EAN	Gewicht
34031	0,16 kg	12	120	9003324340310	100gr.
34032	0,41 kg	6	48	9003324340327	300gr.
34033	0,61 kg	6	36	9003324340334	500gr.
34035	0,95 kg	6	24	9003324340358	800gr.
34036	1,15 kg	6	24	9003324340365	1000gr.



## FÄUSTL HOLZSTIEL

Fäustl geschmiedet, Holzstiel  
DIN 6475 mit Ringkeilsicherung und Sicherungsstift

Artikelnummer	Gewicht	Stk./Krt.	Stk./Ü-Krt.	EAN	Gewicht
34037	1,15 kg	6	24	9003324340372	1000gr.
34038	1,35 kg	6	18	9003324340389	1250gr.
34039	1,67 kg	6	12	9003324340396	1500gr.
34040	2,19 kg	6	12	9003324340402	2000gr.



## HAMMER FIBERGLASSTIEL

Schlosserhammer geschmiedet  
DIN 1041 mit Fiberglasstiel und Gummigriff

Artikelnummer	Gewicht	Stk./Krt.	Stk./Ü-Krt.	EAN	Gewicht
34051	0,22 kg	6	60	9003324340518	100gr.
34053	0,48 kg	6	36	9003324340532	300gr.
34055	0,71 kg	6	24	9003324340556	500gr.
34058	1,08 kg	6	18	9003324340587	800gr.
34060	1,35 kg	6	12	9003324340600	1000gr.



## FÄUSTL FIBERGLASSTIEL

Fäustl geschmiedet  
DIN 6475 mit Fiberglasstiel und Gummigriff

Artikelnummer	Gewicht	Stk./Krt.	Stk./Ü-Krt.	EAN	Gewicht
34061	1,23 kg	6	12	9003324340617	1000gr.
34062	1,45 kg	6	12	9003324340624	1250gr.
34063	1,81 kg	6	12	9003324340631	1500gr.
34064	2,30 kg	4	8	9003324340648	2000gr.



## ZIMMERMANNHAMMER 600 GR. MIT MAGNET

Zimmermannhammer 600 gr. mit Stahlrohrstiel und Gummigriff  
DIN 7239 inkl. Magnet und Sicherungsstift

Artikelnummer	Gewicht	Stk./Krt.	Stk./Ü-Krt.	EAN
34019	0,81 kg	6	24	9003324340198



## ZIMMERMANNHAMMER 600 GR. FIBERGLASSTIEL MIT MAGNET

Zimmermannhammer 600 gr. geschmiedet  
DIN 7239 mit Fiberglasstiel und Gummigriff, inkl. Magnet

Artikelnummer	Gewicht	Stk./Krt.	Stk./Ü-Krt.	EAN
34065	0,82 kg	6	24	9003324340655



## GIPSERBEIL 600 GR.

Gipserbeil 600 gr.  
DIN 5108 mit Stahlrohrstiel, Gummigriff und Sicherungsstift

Artikelnummer	Gewicht	Stk./Krt.	Stk./Ü-Krt.	EAN
34009	0,88 kg	6	12	9003324340099



### GIPSERBEIL 600 GR. FIBERGLASSTIEL

Gipserbeil 600 gr. geschmiedet  
DIN 5108 mit Fiberglasstiel und Gummigriff



Artikelnummer	Gewicht	Stk./Krt.	Stk./Ü-Krt.	EAN
34070	0,90 kg	6	24	9003324340709

### MAURERHAMMER 600 GR.

Maurerhammer 600 gr.  
DIN 5108 mit Stahlrohrstiel, Gummigriff und Sicherungsstift



Artikelnummer	Gewicht	Stk./Krt.	Stk./Ü-Krt.	EAN
34008	0,70 kg		24	9003324340082

### MAURERHAMMER 600 GR. FIBERGLASSTIEL

Maurerhammer 600 gr. geschmiedet  
DIN 5108 mit Fiberglasstiel und Gummigriff



Artikelnummer	Gewicht	Stk./Krt.	Stk./Ü-Krt.	EAN
34075	0,88 kg	6	36	9003324340754

### GUMMIHAMMER SCHWARZ

Gummihammer schwarz mit Holzstiel



Artikelnummer	Gewicht	Stk./Krt.	Stk./Ü-Krt.	EAN	Kopf-Ø
34015	0,36 kg	6	36	9003324340150	55mm
34016	0,61 kg	6	24	9003324340167	68mm
34017	0,80 kg	4	16	9003324340174	71mm

### FLIESENSCHONHAMMER WEISS

Fliesenschonhammer weiß mit Holzstiel  
Kopf-Ø: 55mm



Artikelnummer	Gewicht	Stk./Krt.	Stk./Ü-Krt.	EAN
34018	0,34 kg	6	12	9003324340181



## FLACHMEISSEL

Flachmeißel 300x18mm mit Handschutz

Artikelnummer	Gewicht	Stk./Krt.	Stk./Ü-Krt.	EAN
05012	0,62 kg	6	36	9003324050127



## SPITZMEISSEL

Spitzmeißel 300x18mm mit Handschutz

Artikelnummer	Gewicht	Stk./Krt.	Stk./Ü-Krt.	EAN
05013	0,59 kg	6	36	9003324050134



## AXT

Qualitäts-Axt

Artikelnummer	Gewicht	Stk./Krt.	Stk./Ü-Krt.	EAN	Gewicht/Stiel
03078	1,48 kg		12	9003324030785	1200gr./600mm
03079	1,90 kg		12	9003324030792	1400gr./700mm
03083	2,05 kg		6	9003324030839	1600gr./800mm



## ASTHACKE

Asthacke

Artikelnummer	Gewicht	Stk./Krt.	Stk./Ü-Krt.	EAN	Gewicht/Stiel
03080	0,82 kg		24	9003324030808	600gr./360mm
03081	0,96 kg		12	9003324030815	800gr./380mm
03082	1,20 kg		12	9003324030822	1000gr./400mm



## ASTHACKE 600 GR. FIBERGLASSTIEL

Asthacke 600 gr. 360mm Fiberglasstiel mit Gummigriff

Artikelnummer	Gewicht	Stk./Krt.	Stk./Ü-Krt.	EAN
34080	1,04 kg	6	24	9003324340808



## SPALTAXT

Spaltaxt 2,8 kg 800mm Stiel

Artikelnummer	Gewicht	Stk./Krt.	Stk./Ü-Krt.	EAN
03084	3,18 kg		6	9003324030846



## FLACHFEILE BASTARD

Flachfeile Bastard  
2-Komponentengriff

Artikelnummer	Gewicht	Stk./Krt.	Stk./Ü-Krt.	EAN	Länge
33500	0,19 kg	6	60	9003324335002	150mm
33501	0,20 kg	6	60	9003324335019	200mm
33502	0,31 kg	6	36	9003324335026	250mm
33503	0,39 kg	6	36	9003324335033	300mm



## FLACHFEILE SCHLICHT

Flachfeile Schlicht  
2-Komponentengriff

Artikelnummer	Gewicht	Stk./Krt.	Stk./Ü-Krt.	EAN	Länge
33504	0,19 kg	6	60	9003324335040	150mm
33505	0,27 kg	6	60	9003324335057	200mm
33506	0,26 kg	6	36	9003324335064	250mm
33507	0,48 kg	6	36	9003324335071	300mm



## DREIKANTFEILE BASTARD

Dreikantfeile Bastard  
2-Komponentengriff

Artikelnummer	Gewicht	Stk./Krt.	Stk./Ü-Krt.	EAN	Länge
33508	0,20 kg	6	60	9003324335088	150mm
33509	0,26 kg	6	60	9003324335096	200mm
33510	0,32 kg	6	36	9003324335101	250mm
33511	0,41 kg	6	36	9003324335118	300mm



## DREIKANTFEILE SCHLICHT

Dreikantfeile Schlicht  
2-Komponentengriff

Artikelnummer	Gewicht	Stk./Krt.	Stk./Ü-Krt.	EAN	Länge
33512	0,13 kg	6	60	9003324335125	150mm
33513	0,25 kg	6	60	9003324335132	200mm
33514	0,32 kg	6	36	9003324335149	250mm
33515	0,39 kg	6	36	9003324335156	300mm



## VIERKANTFEILE BASTARD

Vierkantfeile Bastard  
2-Komponentengriff

Artikelnummer	Gewicht	Stk./Krt.	Stk./Ü-Krt.	EAN	Länge
33516	0,17 kg	6	60	9003324335163	150mm
33517	0,22 kg	6	60	9003324335170	200mm
33518	0,28 kg	6	36	9003324335187	250mm
33519	0,39 kg	6	36	9003324335194	300mm



## VIERKANTFEILE SCHLICHT

Vierkantfeile Schlicht  
2-Komponentengriff

Artikelnummer	Gewicht	Stk./Krt.	Stk./Ü-Krt.	EAN	Länge
33520	0,17 kg	6	60	9003324335200	150mm
33521	0,14 kg	6	60	9003324335217	200mm
33522	0,19 kg	6	36	9003324335224	250mm
33523	0,39 kg	6	36	9003324335231	300mm



## RUNDFEILE BASTARD

Rundfeile Bastard  
2-Komponentengriff

Artikelnummer	Gewicht	Stk./Krt.	Stk./Ü-Krt.	EAN	Länge
33524	0,15 kg	6	60	9003324335248	150mm
33525	0,14 kg	6	60	9003324335255	200mm
33526	0,26 kg	6	36	9003324335262	250mm
33527	0,28 kg	6	36	9003324335279	300mm



## RUNDFEILE SCHLICHT

Rundfeile Schlicht  
2-Komponentengriff

Artikelnummer	Gewicht	Stk./Krt.	Stk./Ü-Krt.	EAN	Länge
33528	0,15 kg	6	60	9003324335286	150mm
33529	0,13 kg	6	60	9003324335293	200mm
33530	0,26 kg	6	36	9003324335309	250mm
33531	0,36 kg	6	36	9003324335316	300mm



### HALBRUNDFEILE BASTARD

Halbrundfeile Bastard  
2-Komponentengriff

Artikelnummer	Gewicht	Stk./Krt.	Stk./Ü-Krt.	EAN	Länge
33532	0,14 kg	6	60	9003324335323	150mm
33533	0,20 kg	6	60	9003324335330	200mm
33534	0,31 kg	6	36	9003324335347	250mm
33535	0,36 kg	6	36	9003324335354	300mm



### HALBRUNDFEILE SCHLICHT

Halbrundfeile Schlicht  
2-Komponentengriff

Artikelnummer	Gewicht	Stk./Krt.	Stk./Ü-Krt.	EAN	Länge
33536	0,19 kg	6	60	9003324335361	150mm
33537	0,24 kg	6	60	9003324335378	200mm
33538	0,31 kg	6	36	9003324335385	250mm
33539	0,34 kg	6	36	9003324335392	300mm



### HALBRUNDRASPEL BASTARD

Halbrundraspel Bastard  
2-Komponentengriff

Artikelnummer	Gewicht	Stk./Krt.	Stk./Ü-Krt.	EAN	Länge
33544	0,15 kg	6	60	9003324335446	150mm
33545	0,23 kg	6	60	9003324335453	200mm
33546	0,34 kg	6	36	9003324335460	250mm
33547	0,40 kg	6	36	9003324335477	300mm



### HALBRUNDRASPEL SCHLICHT

Halbrundraspel Schlicht  
2-Komponentengriff

Artikelnummer	Gewicht	Stk./Krt.	Stk./Ü-Krt.	EAN	Länge
33540	0,14 kg	6	60	9003324335408	150mm
33541	0,28 kg	6	60	9003324335415	200mm
33542	0,24 kg	6	36	9003324335422	250mm
33543	0,31 kg	6	36	9003324335439	300mm



### NADELFEILENSATZ 6 TLG.

Nadelfeilensatz 6 tlg. Feilen mit Heft 100mm DIN 7283

bestehend aus:

- 1 x Flachfeile gerade
- 1 x Flachfeile spitz
- 1 x Halbrundfeile
- 1 x Dreieckfeile
- 1 x Viereckfeile
- 1 x Rundfeile



Artikelnummer	Gewicht	Stk./Krt.	Stk./Ü-Krt.	EAN
03001	0,15 kg	10	100	9003324030013

### RASPELSET 3 TLG.

Raspelset 3 tlg. 200mm mit 2-Komponentengriff

bestehend aus:

Rund-, Halbrund- und Flachraspel



Artikelnummer	Gewicht	Stk./Krt.	Stk./Ü-Krt.	EAN
03096	0,69 kg	5	20	9003324030969

### FEILENSATZ 5 TLG.

Feilensatz 5 tlg. 200mm mit 2-Komponentengriff

bestehend aus:

Rund-, Halbrund-, Dreikant-, Vierkant- und Flachfeile



Artikelnummer	Gewicht	Stk./Krt.	Stk./Ü-Krt.	EAN
33052	0,97 kg	5	20	9003324330526

### HOLZSTEMMSATZ 4 TLG.

Holzstemmsatz 240mm, Holzheft

bestehend aus:

Stemmeisen 8mm, 12mm, 14mm, 20mm



Artikelnummer	Gewicht	Stk./Krt.	Stk./Ü-Krt.	EAN
50018	0,52 kg	10	40	9003324500189

### MESSER 18MM METALLFÜHRUNG

Messer mit 18mm Abbrechklinge, Drehfeststellung, Metallführung und Ersatzklinge



Artikelnummer	Gewicht	Stk./Krt.	Stk./Ü-Krt.	EAN
33055	0,09 kg	12	72	9003324330557

### MESSER 9MM METALLFÜHRUNG

Messer mit 9mm Abbrechklinge,  
Metallführung

Artikelnummer	Gewicht	Stk./Krt.	Stk./Ü-Krt.	EAN
33056	0,04 kg	24	288	9003324330564



### MESSER 18MM AUTOMATIK

Messer mit 18mm Abbrechklinge,  
Wechselautomatik inkl. 6 Klingen,  
Metallführung, Klängenfeststeller und 2-Komponentengriff

Artikelnummer	Gewicht	Stk./Krt.	Stk./Ü-Krt.	EAN
33057	0,17 kg	12	72	9003324330571



### MESSER 25MM DREHFIXIERUNG

Messer mit 25mm Abbrechklinge, Drehfeststellung  
Metallführung, 2-Komponentengriff

Artikelnummer	Gewicht	Stk./Krt.	Stk./Ü-Krt.	EAN
33066	0,14 kg	12	72	9003324330663



### MESSER 9MM

Kunststoffmesser mit 9mm Abbrechklinge

Artikelnummer	Gewicht	Stk./Krt.	Stk./Ü-Krt.	EAN
33037	0,01 kg	50	1000	9003324330373



### MESSER 18MM

Kunststoffmesser mit 18mm Abbrechklinge

Artikelnummer	Gewicht	Stk./Krt.	Stk./Ü-Krt.	EAN
33036	0,03 kg	50	500	9003324330366



### MESSER KUNSTSTOFF 4 TLG.

Messerset 4 tlg. mit Metallführung  
bestehend aus:  
1x Messer 9mm mit 1 Klinge  
1x Dispenser 9mm mit 5 Ersatzklingen  
1x Messer 18mm mit 1 Klinge + 2 Ersatzklingen  
1x Dispenser 18mm mit 5 Ersatzklingen



Artikelnummer	Gewicht	Stk./Krt.	Stk./Ü-Krt.	EAN
33041	0,25 kg	20	40	9003324330410

### ABBRECHKLINGEN 10 STK.

10 Stk. Abbrechklingen in Aufbewahrungsbox

Artikelnummer	Gewicht	Stk./Krt.	Stk./Ü-Krt.	EAN	Breite
33069	0,02 kg	50	250	9003324330694	9mm
33046	0,06 kg	20	300	9003324330465	18mm

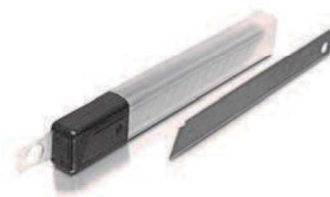

### ABBRECHKLINGEN 18MM 10 STK.

10 Stk. Abbrechklingen 18mm im Dispenser

Artikelnummer	Gewicht	Stk./Krt.	Stk./Ü-Krt.	EAN
33070	0,08 kg	50	200	9003324330700



### ABBRECHKLINGEN 25MM 5 STK.

5 Stk. Abbrechklingen 25mm in Aufbewahrungsbox

Artikelnummer	Gewicht	Stk./Krt.	Stk./Ü-Krt.	EAN
33049	0,11 kg	50	500	9003324330496

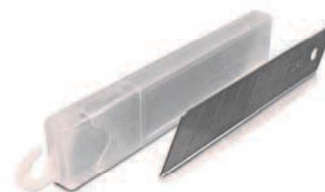

### MESSER MIT KLAPPFUNKTION

Profimesser mit Quick-Klappfunktion inkl. 5 Klingen

Artikelnummer	Gewicht	Stk./Krt.	Stk./Ü-Krt.	EAN
33044	0,15 kg	12	72	9003324330441



### TRAPEZKLINGEN 5 STK.

Trapezklingen 5 Stk. im Dispenser



Artikelnummer	Gewicht	Stk./Krt.	Stk./Ü-Krt.	EAN
33038	0,04 kg	100		9003324330380

### SICHERHEITSMESSER PVC

Sicherheitsmesser, PVC-Gehäuse mit Auto-Einzug



Artikelnummer	Gewicht	Stk./Krt.	Stk./Ü-Krt.	EAN
33034	0,15 kg	200		9003324330342

### SICHERHEITSMESSER METALL

Sicherheitsmesser, Metall-Gehäuse mit Auto-Einzug



Artikelnummer	Gewicht	Stk./Krt.	Stk./Ü-Krt.	EAN
33035	0,15 kg	100		9003324330359

### SICHERHEITSMESSER ALU

Sicherheitsmesser, Aluminium mit Trapezklinge  
Sicherheitsfunktion inkl. Gurtschneidefunktion  
Ersatzklingen 3 Stk. im Griff



Artikelnummer	Gewicht	Stk./Krt.	Stk./Ü-Krt.	EAN
33030	0,15 kg	80		9003324330304

### SCHABER MIT KLINGE

Schaber mit Klinge  
Klinge ein- und ausschiebbar, auswechselbar



Artikelnummer	Gewicht	Stk./Krt.	Stk./Ü-Krt.	EAN
33032	0,06 kg		200	9003324330328



### ERSATZKLINGEN 10 STK.

Ersatzklingen 10 Stk.  
passend zu Schaber (33032)



Artikelnummer	Gewicht	Stk./Krt.	Stk./Ü-Krt.	EAN
02039	0,06 kg		144	9003324020397

### MESSER-SCHABER SET 8 TLG.

Messer-Schaber Set 8 tlg. Kunststoff  
bestehend aus:  
Messer 18mm inkl. Abbrechklinge  
Messer 9mm inkl. Abbrechklinge  
Messer 9mm inkl. Abbrechklinge  
Messer mini 9mm inkl. Abbrechklinge  
Sicherheitsmesser inkl. Trapezklinge  
Schaber inkl. Klinge  
Schaber klein inkl. Klinge  
Papiercutter inkl. Klinge



Artikelnummer	Gewicht	Stk./Krt.	Stk./Ü-Krt.	EAN
33050	0,16 kg	30	120	9003324330502

### MODELLIERMESSERSATZ 18 TLG.

Modelliermessersatz 18 tlg.  
bestehend aus:  
2 x Kunststoff Klingenhalter  
14 unterschiedliche Aufsteckklingen  
1 x Pinzette  
1 x Uhrmacherschraubendreher



Artikelnummer	Gewicht	Stk./Krt.	Stk./Ü-Krt.	EAN
33043	0,04 kg	12	24	9003324330434

### SCHNITZERSET 12 TLG.

Schnitzerset 12 tlg., Holzheft  
bestehend aus:  
Nuteisen 6mm  
Kerbmesser 8mm  
Abstechmesser 8mm  
Querholzmesser 8mm,  
Drehmeisselmesser spitz 6mm  
Flachmeisselmesser 8mm  
Flachmeisselmesser 12mm  
Hohlmeisselmesser 12mm  
Hohlmeisselmesser 14mm  
V-Kerbmesser 14mm



Artikelnummer	Gewicht	Stk./Krt.	Stk./Ü-Krt.	EAN
33042	0,96 kg		24	9003324330427

## FUCHSSCHWANZ 500MM

Fuchsschwanz  
Blattlänge: 500mm  
gehärtete Zähne / Kunststoffgriff



Artikelnummer	Gewicht	Stk./Krt.	Stk./Ü-Krt.	EAN
03091	0,34 kg	10	40	9003324030914

## MULTIFUNKTIONSSÄGE

Multi-Säge 5 tlg. mit Kunststoffgriff (Wechselfunktion)  
bestehend aus:  
Fuchsschwanz  
Rücksäge  
Astsäge  
2 x Vielzwecksägen



Artikelnummer	Gewicht	Stk./Krt.	Stk./Ü-Krt.	EAN
03100	0,37 kg	5	50	9003324031003

## BÜGELSÄGE 760MM

Bügelsäge 760mm mit Spannbügel  
inklusive Sägeblatt mit gehärteten Zähnen



Artikelnummer	Gewicht	Stk./Krt.	Stk./Ü-Krt.	EAN
06001	0,73 kg		12	9003324060010

## SÄGEBLATT 760MM

Ersatzsägeblatt HOLZ 760mm gehärtet  
passend zu Bügelsäge 760mm (06001)



Artikelnummer	Gewicht	Stk./Krt.	Stk./Ü-Krt.	EAN
06002	0,11 kg		25	9003324060027

## KOMBISÄGE 300MM

Kombi-Säge 300mm mit Spannbügel und Fingerschutz  
je 1 Stück Sägeblatt 300mm:  
Holz mit gehärteten Zähnen,  
Kunststoff/Metall



Artikelnummer	Gewicht	Stk./Krt.	Stk./Ü-Krt.	EAN
06000	0,63 kg		24	9003324060003

## MULTIFUNKTIONSSÄGE

Multi-Säge 4 tlg. (Wechselfunktion)  
mit Kunststoffgriff und drei Sägeblätter  
für Metall, Holz und Kunststoffe - 45 und 90 Grad



Artikelnummer	Gewicht	Stk./Krt.	Stk./Ü-Krt.	EAN
03103	0,64 kg	12	24	9003324031034

## SÄGEBLATT 300MM

Ersatzsägeblatt HOLZ 300mm gehärtet  
passend zu Kombisäge 300mm (06000)  
passend zu Multifunktionssäge 300mm (03103)



Artikelnummer	Gewicht	Stk./Krt.	Stk./Ü-Krt.	EAN
06015	0,04 kg		25	9003324060157

## METALLSÄGEBOGEN 300MM

Metallsägebogen 12" - Kunststoffgriff  
inklusive Sägeblatt 300mm für Metall/PVC



Artikelnummer	Gewicht	Stk./Krt.	Stk./Ü-Krt.	EAN
03090	0,43 kg	10	40	9003324030907

## SÄGEBLÄTTER METALL 10 STK. 300MM

Metall-Handsägeblätter 300mm WS  
10 Stk. in Tasche  
passend zu Metallsägebogen (03090)



Artikelnummer	Gewicht	Stk./Krt.	Stk./Ü-Krt.	EAN
06558	0,16 kg	10	100	9003324065589

## PUKSÄGE PROFI

Profi-Puksäge  
inklusive Sägeblatt 150mm für Metall



Artikelnummer	Gewicht	Stk./Krt.	Stk./Ü-Krt.	EAN
03131	0,12 kg	10	100	9003324031317

## PUKSÄGE

Puksäge Metall  
inklusive 12 Stk. Sägeblätter 150mm für Metall



Artikelnummer	Gewicht	Stk./Krt.	Stk./Ü-Krt.	EAN
22004	0,17 kg	30	120	9003324220049

## GEHRUNGSLADE PVC INKL. SÄGE

Gehrungslade (Kunststoff) 300mm  
inklusive Handsäge für Holz

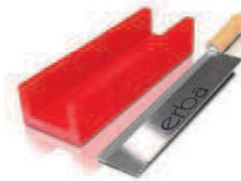

Artikelnummer	Gewicht	Stk./Krt.	Stk./Ü-Krt.	EAN
33092	0,46 kg	6	24	9003324330922

## LOCHSÄGENSET HSS BI-METALL 9 TLG.

HSS BI-METALL Lochsägenset 9 tlg.  
Ø 22,28,35,44,68,73mm  
2 Aufnahmen  
1 Adapter



Artikelnummer	Gewicht	Stk./Krt.	Stk./Ü-Krt.	EAN
03166	1,17 kg		6	9003324031669

## LOCHSÄGE 40MM / 26-63MM

Lochsäge 7 tlg. 40mm  
Ø 26-63mm



Artikelnummer	Gewicht	Stk./Krt.	Stk./Ü-Krt.	EAN
03063	0,26 kg	10	60	9003324030631

## LOCHSÄGE 30MM / 60-95MM

Lochsäge 5 tlg. 30mm  
Ø 60-95mm



Artikelnummer	Gewicht	Stk./Krt.	Stk./Ü-Krt.	EAN
03065	0,40 kg	5	30	9003324030655

### WASSERPUMPENZANGE 250MM CRV

Wasserpumpenzange CrV 250mm vernickelt  
2-Komponentengriff



Artikelnummer	Gewicht	Stk./Krt.	Stk./Ü-Krt.	EAN
33272	0,45 kg	6	60	9003324332728

### KOMBIZANGE 180MM CRV

Kombizange CrV 180mm vernickelt  
2-Komponentengriff



Artikelnummer	Gewicht	Stk./Krt.	Stk./Ü-Krt.	EAN
33276	0,28 kg	6	60	9003324332766

### RUNDZANGE 160MM CRV

Rundzange CrV 160mm vernickelt  
2-Komponentengriff



Artikelnummer	Gewicht	Stk./Krt.	Stk./Ü-Krt.	EAN
33277	0,16 kg	6	60	9003324332773

### FLACHZANGE 160MM CRV

Flachzange CrV 160mm vernickelt  
2-Komponentengriff



Artikelnummer	Gewicht	Stk./Krt.	Stk./Ü-Krt.	EAN
33278	0,18 kg	6	60	9003324332780

### SEITENSCHNEIDER 160MM CRV

Seitenschneider CrV 160mm vernickelt  
2-Komponentengriff



Artikelnummer	Gewicht	Stk./Krt.	Stk./Ü-Krt.	EAN
33279	0,22 kg	6	60	9003324332797

### SEITENSCHNEIDER 180MM CRV

Kraft-Seitenschneider CrV 180mm vernickelt  
2-Komponentengriff



Artikelnummer	Gewicht	Stk./Krt.	Stk./Ü-Krt.	EAN
33281	0,33 kg	6	60	9003324332810

### RADIOZANGE 160MM CRV

Radiozange CrV 160mm vernickelt  
2-Komponentengriff



Artikelnummer	Gewicht	Stk./Krt.	Stk./Ü-Krt.	EAN
33282	0,17 kg	6	60	9003324332827

### LANGBECKZANGE GERADE 200MM CRV

Langbeckzange gerade CrV 200mm vernickelt  
2-Komponentengriff



Artikelnummer	Gewicht	Stk./Krt.	Stk./Ü-Krt.	EAN
33283	0,23 kg	6	60	9003324332834

### LANGBECKZANGE GEBOGEN 200MM CRV

Langbeckzange gebogen CrV 200mm vernickelt  
2-Komponentengriff



Artikelnummer	Gewicht	Stk./Krt.	Stk./Ü-Krt.	EAN
33284	0,22 kg	6	60	9003324332841

### ABISOLIERZANGE 160MM CRV

Abisolierzange CrV 160mm vernickelt  
2-Komponentengriff



Artikelnummer	Gewicht	Stk./Krt.	Stk./Ü-Krt.	EAN
33285	0,19 kg	6	60	9003324332858

### ZANGENSET 4 TLG. CRV

Zangenset 4 tlg. CrV vernickelt  
Kombizange 160mm  
Radiozange 160mm  
Abisolierzange 160mm  
Seitenschneider 160mm  
2-Komponentengriff



Artikelnummer	Gewicht	Stk./Krt.	Stk./Ü-Krt.	EAN
22006	0,88 kg	5	20	9003324220063

### WASSERPUMPENZANGE 250MM

Wasserpumpenzange 250mm  
mit durchgestecktem Gleitgelenk, selbstklemmend  
„Softgrip“



Artikelnummer	Gewicht	Stk./Krt.	Stk./Ü-Krt.	EAN
33072	0,42 kg	6	36	9003324330724

### KOMBIZANGE 180MM

Kombizange 180mm



Artikelnummer	Gewicht	Stk./Krt.	Stk./Ü-Krt.	EAN
33366	0,26 kg	6	60	9003324333664

### FLACHZANGE 160MM

Flachzange 160mm



Artikelnummer	Gewicht	Stk./Krt.	Stk./Ü-Krt.	EAN
33367	0,17 kg	6	60	9003324333671

### SEITENSCHNEIDER 160MM

Seitenschneider 160mm



Artikelnummer	Gewicht	Stk./Krt.	Stk./Ü-Krt.	EAN
33368	0,16 kg	6	60	9003324333688

### SEITENSCHNEIDER 180MM

Kraft-Seitenschneider 180mm



Artikelnummer	Gewicht	Stk./Krt.	Stk./Ü-Krt.	EAN
33369	0,26 kg	6	60	9003324333695

### LANGBECKZANGE GERADE 200MM

Langbeckzange gerade 200mm



Artikelnummer	Gewicht	Stk./Krt.	Stk./Ü-Krt.	EAN
33370	0,20 kg	6	60	9003324333701

### ABISOLIERZANGE 160MM

Abisolierzange 160mm



Artikelnummer	Gewicht	Stk./Krt.	Stk./Ü-Krt.	EAN
33371	0,18 kg	6	60	9003324333718

### ELEKTRONIK KOMBIZANGE 120MM CRV

Elektronik Kombinationszange CrV 120mm poliert  
gebogene Handgriffe für optimale Handhabung  
2-Komponentengriff



Artikelnummer	Gewicht	Stk./Krt.	Stk./Ü-Krt.	EAN
33490	0,08 kg	10	100	9003324334906

### ELEKTRONIK SEITENSCHNEIDER 110MM CRV

Elektronik Seitenschneider CrV 110mm poliert  
gebogene Handgriffe für optimale Handhabung  
2-Komponentengriff



Artikelnummer	Gewicht	Stk./Krt.	Stk./Ü-Krt.	EAN
33491	0,07 kg	10	100	9003324334913



### ELEKTRONIK VORNSCHNEIDER 120MM CRV

Elektronik Vornschnaider CrV 120mm poliert  
gebogene Handgriffe für optimale Handhabung  
2-Komponentengriff



Artikelnummer	Gewicht	Stk./Krt.	Stk./Ü-Krt.	EAN
33492	0,07 kg	10	100	9003324334920

### ELEKTRONIK FLACHZANGE 120MM CRV

Elektronik Flachzange CrV 120mm poliert  
gebogene Handgriffe für optimale Handhabung  
2-Komponentengriff



Artikelnummer	Gewicht	Stk./Krt.	Stk./Ü-Krt.	EAN
33493	0,08 kg	10	100	9003324334937

### ELEKTRONIK RADIOZANGE GERADE 120MM CRV

Elektronik Radiozange gerade CrV 120mm poliert  
gebogene Handgriffe für optimale Handhabung  
2-Komponentengriff



Artikelnummer	Gewicht	Stk./Krt.	Stk./Ü-Krt.	EAN
33494	0,07 kg	10	100	9003324334944

### ELEKTRONIK RADIOZANGE GEBOGEN 120MM CRV

Elektronik Radiozange gebogen CrV 120mm poliert  
gebogene Handgriffe für optimale Handhabung  
2-Komponentengriff



Artikelnummer	Gewicht	Stk./Krt.	Stk./Ü-Krt.	EAN
33495	0,08 kg	10	100	9003324334951

### ELEKTRONIK LANGBECKZANGE 150MM CRV

Elektronik Langbeckzange CrV 150mm poliert  
gebogene Handgriffe für optimale Handhabung  
2-Komponentengriff



Artikelnummer	Gewicht	Stk./Krt.	Stk./Ü-Krt.	EAN
33496	0,08 kg	10	100	9003324334968

### ELEKTRONIK RUNDZANGE 120MM CRV

Elektronik Rundzange CrV 120mm poliert  
gebogene Handgriffe für optimale Handhabung  
2-Komponentengriff



Artikelnummer	Gewicht	Stk./Krt.	Stk./Ü-Krt.	EAN
33497	0,07 kg	10	100	9003324334975

### REVOLVERLOCHZANGE

Revolverlochzange 200mm  
inkl. 6 Stk. Lochpfeifen 2-4,5mm  
Lochdimensionen: 2+2,5+3+3,5+4+4,5mm



Artikelnummer	Gewicht	Stk./Krt.	Stk./Ü-Krt.	EAN
03002	0,26 kg	10	50	9003324030020

### GRIPPZANGE 10"

Grippzange 10"



Artikelnummer	Gewicht	Stk./Krt.	Stk./Ü-Krt.	EAN
03055	0,46 kg	6	24	9003324030556

### BEISSZANGE TAUCHISOLIERT

Beisszange  
tauchisoliert



Artikelnummer	Gewicht	Stk./Krt.	Stk./Ü-Krt.	EAN	Grösse
06055	0,39 kg	6	60	9003324060553	200mm
06058	0,47 kg	6	60	9003324060584	250mm

### BEISSZANGE CRV, SOFTGRIP

Beisszange CrV, „Softgrip“  
tauchisoliert



Artikelnummer	Gewicht	Stk./Krt.	Stk./Ü-Krt.	EAN	Grösse
06062	0,38 kg	6	48	9003324060621	200mm
06063	0,51 kg	6	36	9003324060638	250mm

### VORNSCHNEIDER 180MM CRV SOFTGRIP

Vornschneider 180mm CrV, „Softgrip“  
tauchisoliert



Artikelnummer	Gewicht	Stk./Krt.	Stk./Ü-Krt.	EAN
06064	0,28 kg	6	60	9003324060645

### RABITZZANGE 200MM CRV SOFTGRIP

Rabitzzange 200mm CrV, „Softgrip“  
tauchisoliert



Artikelnummer	Gewicht	Stk./Krt.	Stk./Ü-Krt.	EAN
06065	0,28 kg	6	60	9003324060652

### RABITZZANGE 225MM CRV SOFTGRIP

Rabitzzange 225mm CrV, „Softgrip“  
tauchisoliert



Artikelnummer	Gewicht	Stk./Krt.	Stk./Ü-Krt.	EAN
06053	0,27 kg	10	48	9003324060539

### FLIESENLOCHZANGE 200MM

Fliesenlochzange 190mm



Artikelnummer	Gewicht	Stk./Krt.	Stk./Ü-Krt.	EAN
33086	0,23 kg	10	100	9003324330861

### SEEGERINGZANGE

Seegeringzange (für innen & außen) 175mm 4 tlg.



Artikelnummer	Gewicht	Stk./Krt.	Stk./Ü-Krt.	EAN
03057	0,20 kg		60	9003324030570

## BOLZENSCHNEIDER

Bolzenschneider  
mit auswechselbaren Backen

Artikelnummer	Gewicht	Stk./Krt.	Stk./Ü-Krt.	EAN	Größe
33064	1,50 kg	1	10	9003324330649	18"/450mm
33067	2,24 kg	1	8	9003324330670	24"/600mm
33071	5,03 kg	1	5	9003324330717	36"/900mm



## ROHRZANGE S-MAUL 1" CrV

Rohrzange S-Maul 1" CrV  
S-Form Backen  
schwere Ausführung

Artikelnummer	Gewicht	Stk./Krt.	Stk./Ü-Krt.	EAN	Größe
06066	0,74 kg	1	16	9003324060669	1"
06067	1,42 kg	1	8	9003324060676	1,5"
06068	2,65 kg	1	8	9003324060683	2"



## BLECHSCHERENSET 3 TLG.

Blechscheren-Set 3 tlg.  
LINKS / RECHTS / GERADE  
in Aufbewahrungstasche

Artikelnummer	Gewicht	Stk./Krt.	Stk./Ü-Krt.	EAN
03006	1,27 kg	10	20	9003324030068



## BLINDNIETZANGE

Blindnietzange für 2,4 - 4,8mm Nieten  
mit auswechselbaren Einsätzen: 2,4/3,2/4/4,8mm

Artikelnummer	Gewicht	Stk./Krt.	Stk./Ü-Krt.	EAN
03022	0,51 kg	6	24	9003324030228



## BLINDNIETZANGENSET

Blindnietzangen-Set für 2,4 - 4,8mm Nieten in Kunststoffbox  
mit auswechselbaren Einsätzen: 2,4/3,2/4/4,8mm  
und je 15 Stk. 2,4/3,2/4/4,8mm Nieten



Artikelnummer	Gewicht	Stk./Krt.	Stk./Ü-Krt.	EAN
03025	0,76 kg	8	24	9003324030259

## SCHRAUBZWINGEN 2 STK.

2 Stk. Schraubzwingen in Tasche  
mit Holzgriff, massive Führungsschiene



Artikelnummer	Gewicht	Stk./Krt.	Stk./Ü-Krt.	EAN	Größe
33001	0,66 kg		25	9003324330014	50x100mm
33003	0,76 kg		24	9003324330038	50x200mm
33005	0,78 kg		25	9003324330052	50x300mm

## SCHRAUBZWINGE

Schraubzwinde  
mit Holzgriff, massive Führungsschiene



Artikelnummer	Gewicht	Stk./Krt.	Stk./Ü-Krt.	EAN	Größe
33011	0,60 kg		30	9003324330113	80x200mm
33015	0,93 kg		20	9003324330151	100x250mm
33016	1,33 kg		12	9003324330168	120x300mm
33017	1,49 kg		15	9003324330175	120x400mm
33018	1,66 kg		10	9003324330182	120x500mm
33019	1,83 kg		10	9003324330199	120x600mm

## EINHAND-KLEMMZWINGE KUNSTSTOFF

Einhand-Klemmzwinde Kunststoff



Artikelnummer	Gewicht	Stk./Krt.	Stk./Ü-Krt.	EAN	Größe
33431	0,52 kg		24	9003324334319	150mm
33432	0,64 kg		24	9003324334326	300mm
33433	0,77 kg		12	9003324334333	450mm
33434	0,90 kg		12	9003324334340	600mm

## SCHLEIFPAPIERHALTER

Schleifpapierhalter 100x200mm



Artikelnummer	Gewicht	Stk./Krt.	Stk./Ü-Krt.	EAN
03099	0,22 kg	20	80	9003324030990

## MAURERPFANNE 180MM

Maurerpfanne Ø 180mm, Holzgriff



Artikelnummer	Gewicht	Stk./Krt.	Stk./Ü-Krt.	EAN
03165	0,38 kg	8	48	9003324031652

## MAURERKELLE 180MM

Maurerkelle 180mm, Holzgriff  
Breite vorne : 93mm  
Breite hinten: 125mm



Artikelnummer	Gewicht	Stk./Krt.	Stk./Ü-Krt.	EAN
03170	0,27 kg	12	60	9003324031706

## SPACHTEL

Spachtel mit Holzgriff, polierte Klinge

Artikelnummer	Gewicht	Stk./Krt.	Stk./Ü-Krt.	EAN	Breite
03511	0,05 kg	12	240	9003324035117	30mm
03513	0,05 kg	12	240	9003324035131	40mm
03515	0,06 kg	12	240	9003324035155	50mm
03517	0,06 kg	12	240	9003324035179	60mm
03519	0,07 kg	12	240	9003324035193	70mm
03521	0,07 kg	12	240	9003324035216	80mm
03523	0,09 kg	12	120	9003324035230	100mm
03525	0,09 kg	12	120	9003324035254	120mm



## PROFI SPACHTEL

Profispachtel, rostfreier Stahl, polierte Klinge  
2-Komponentengriff

Artikelnummer	Gewicht	Stk./Krt.	Stk./Ü-Krt.	EAN	Breite
03503	0,09 kg	12	120	9003324035032	32mm
03504	0,10 kg	12	120	9003324035049	50mm
03505	0,11 kg	12	120	9003324035056	75mm
03506	0,13 kg	12	120	9003324035063	100mm
03507	0,14 kg	12	120	9003324035070	125mm



## MULTISPACHTEL 75MM

Multispachtel 75mm, rostfreier Stahl, polierte Klinge  
2-Komponentengriff  
5 in 1

Artikelnummer	Gewicht	Stk./Krt.	Stk./Ü-Krt.	EAN
03536	0,13 kg		120	9003324035360



## PUTZWERFER

Putzwerfer - Stahlblech (0,35mm) - 2,5 Lt.

Artikelnummer	Gewicht	Stk./Krt.	Stk./Ü-Krt.	EAN
07001	1,61 kg		6	9003324070019



## PUTZWERFER ERSATZZINKEN

15 Stk. Ersatzzinkenblätter für Putzwerfer (07001)

Artikelnummer	Gewicht	Stk./Krt.	Stk./Ü-Krt.	EAN
07003	0,20 kg			9003324070033



## PINSELSATZ 5 TLG.

Pinselfest 5 Tlg.  
je 1 Pinsel: 1", 1 1/2", 2", 2 1/2", 3" (Länge)  
Pinselbreite: 12mm



Artikelnummer	Gewicht	Stk./Krt.	Stk./Ü-Krt.	EAN
33099	0,23 kg	12	96	9003324330991

## SCHLAGSCHNURAUTOMAT MIT FARBpulVER

Schlagschnurautomat - 20m mit Farbpulverbehälter  
Kunststoffgehäuse



Artikelnummer	Gewicht	Stk./Krt.	Stk./Ü-Krt.	EAN
48001	0,27 kg	10	40	9003324480016

## ROLLMASSBAND

Rollmassband mit Stopper und Gürtelclip  
Einzelverpackung, Doppelblister  
entspricht EEC/Klasse II



Artikelnummer	Gewicht	Stk./Krt.	Stk./Ü-Krt.	EAN	Länge/Breite
03213	0,13 kg	10	100	9003324032130	3m/16mm
03215	0,21 kg	10	100	9003324032154	5m/19mm
03218	0,38 kg	5	50	9003324032185	8m/25mm

## ROLLMASSBAND 3 BREMSEN

Rollmassband mit Grippgummi, mit Stopper, 2 x "Quick-Stop" und Gürtelclip  
im Verkaufsdisplay  
entspricht EEC/Klasse II



Artikelnummer	Gewicht	Stk./Krt.	Stk./Ü-Krt.	EAN	Länge/Breite
03333	0,13 kg	12	120	9003324033335	3m/16mm
03335	0,21 kg	12	120	9003324033359	5m/19mm
03338	0,39 kg	12	48	9003324033380	8m/25mm

## AUTOMATIK-ROLLMASSBAND

Automatik-Rollmassband  
mit Autostopp, Gürtelclip,  
im Verkaufsdisplay  
entspricht EEC/Klasse II



Artikelnummer	Gewicht	Stk./Krt.	Stk./Ü-Krt.	EAN	Länge/Breite
03363	0,13 kg	12	48	9003324033632	3m/16mm
03365	0,23 kg	12	48	9003324033656	5m/19mm
03368	0,44 kg	12	48	9003324033687	8m/25mm



## ROLLMASSBAND PROFI

Profi-Rollmassband  
Metallband mit NYLON-Schutzbeschichtung  
mit Stopper, Gürtelclip, magnetischer Haken  
im Verkaufsdisplay  
entspricht EEC/Klasse II



Artikelnummer	Gewicht	Stk./Krt.	Stk./Ü-Krt.	EAN	Länge/Breite
03353	0,14 kg	24	96	9003324033533	3m/16mm
03355	0,22 kg	12	72	9003324033557	5m/19mm
03358	0,45 kg	12	36	9003324033588	8m/25mm

## ROLLMASSBAND 5 M LED

Rollmassband 5m x 19mm mit LED Beleuchtung  
inkl. 3 x CR1225 3V Batterie  
Autostopp und Gürtelclip,  
Metallband - gelb matt, nylonbeschichtet mit Magnet  
Bandstärke 0,135mm  
Gehäuse ABS und Aluminium  
im Verkaufsdisplay  
entspricht EEC-Klasse II



Artikelnummer	Gewicht	Stk./Krt.	Stk./Ü-Krt.	EAN
03211	0,43 kg		12	9003324032116

## GLASFASERBANDMASS 10M

Glasfaserbandmass  
Kunststoffkapsel mit Klappkurbel aus hochwertigem Kunststoff  
Parallel liegende Glasseidenfäden in Kunststoff eingebettet.  
Keine Dehnung beim Messen, Bandanfang mit Kunststoffzugring  
Bandlänge: 10m Bandbreite: 12mm



Artikelnummer	Gewicht	Stk./Krt.	Stk./Ü-Krt.	EAN
03311	0,19 kg	10	60	9003324033113

## Y-GLASFASERBANDMASS

Glasfaserbandmass mit Y - Rahmen  
Y - Rahmen aus hochwertigem Kunststoff mit handlichem Griff  
und großer Klappkurbel.  
Parallel liegende Glasseidenfäden in Kunststoff eingebettet.  
Keine Dehnung beim Messen, Bandanfang mit Kunststoffzugring



Artikelnummer	Gewicht	Stk./Krt.	Stk./Ü-Krt.	EAN	Länge
03323	0,53 kg	5	20	9003324033236	30m
03325	0,78 kg	5	10	9003324033250	50m

### ALUMINIUM WASSERWAAGE 750MM 3 LIBELLEN

Aluminium Wasserwaage Heavy Duty 750mm  
 Aluminiumstärke 1,2mm  
 Anzahl der Libellen 3, Libellenneigungen 180°/90°/45°  
 Genauigkeit 1mm/m  
 2 Handgriffe  
 integrierter Massstab  
 Gummischutzkappen an beiden Enden



Artikelnummer	Gewicht	Stk./Krt.	Stk./Ü-Krt.	EAN
05116	0,75 kg		10	9003324051162

### ALUMINIUM WASSERWAAGE MULTIFUNKTION 1000MM 3 LIBELLEN

Aluminium Multifunktions-Wasserwaage 1000mm  
 Anzahl der Libellen 3, Libellenneigungen 180°/90°/45°  
 Genauigkeit 1mm/m  
 1x Torpedo 9" Wasserwaage und Winkelwasserwaage herausnehmbar  
 1x Winkelmesser  
 Handgriff  
 Gummischutzkappen an beiden Enden



Artikelnummer	Gewicht	Stk./Krt.	Stk./Ü-Krt.	EAN
05117	1,10 kg			9003324051179

### ALUMINIUM WASSERWAAGE 3 LIBELLEN GELB

Aluminium Wasserwaage  
 Aluminiumstärke 0,7mm  
 Anzahl der Libellen 3, Libellenneigungen 180°/90°/45°  
 Genauigkeit 1mm/m  
 Schutzkappen an beiden Enden



Artikelnummer	Gewicht	Stk./Krt.	Stk./Ü-Krt.	EAN	Länge
05136	0,23 kg			9003324051360	200mm
05137	0,23 kg			9003324051377	400mm
05138	0,23 kg			9003324051384	600mm
05139	0,23 kg			9003324051391	800mm

### ALUMINIUM WASSERWAAGE 3 LIBELLEN

Aluminium Wasserwaage mit 3 Libellen  
 Genauigkeit 1mm/m silber eloxiert



Artikelnummer	Gewicht	Stk./Krt.	Stk./Ü-Krt.	EAN	Länge
05124	0,23 kg		50	9003324051247	400mm
05126	0,30 kg		50	9003324051261	600mm
05128	0,39 kg		20	9003324051285	800mm
05130	0,48 kg		20	9003324051308	1000mm
05135	0,72 kg		20	9003324051353	1500mm

## DIGITALER WINKELMESSER

Digitaler Winkelmesser Aluminium  
messbarer Winkel 0-220°  
Aluminiumstärke 1,0mm  
Länge 414mm  
Genauigkeit 0,1°  
LCD Display mit Low-Bat Anzeige  
9 Volt Batterie im Lieferumfang nicht inkludiert



Artikelnummer	Gewicht	Stk./Krt.	Stk./Ü-Krt.	EAN
05141	0,40 kg		20	9003324051414

## ALUMINIUM ABZIEHLATTE

ALU Abziehlatte mit zwei Handgriffen und 2 Libellen  
Genauigkeit 1mm/m, Materialstärke 1mm

Artikelnummer	Gewicht	Stk./Krt.	Stk./Ü-Krt.	EAN	Länge
05160	0,89 kg		10	9003324051605	1500mm
05161	1,02 kg		10	9003324051612	2000mm
05162	1,44 kg		10	9003324051629	2500mm



## MULTIFUNKTIONS-NIVELLIERLATTE 1000MM ALUMINIUM

ALU Multifunktions-Nivellierlatte 1000mm, 4 Libellen  
2 verschiebbare Markierhilfen, Genauigkeit 1,5mm/m

Artikelnummer	Gewicht	Stk./Krt.	Stk./Ü-Krt.	EAN
05152	0,46 kg		10	9003324051520

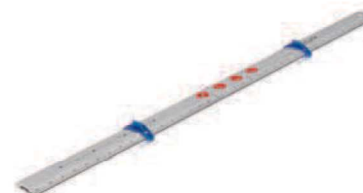

## ALUMINIUM ANSCHLAGWINKEL 200MM

Anschlagwinkel 200mm  
Alu-Schenkel / rostfreie Stahlzunge

Artikelnummer	Gewicht	Stk./Krt.	Stk./Ü-Krt.	EAN	Länge
05207	0,06 kg	10	100	9003324052077	200mm
05208	0,11 kg	10	100	9003324052084	250mm
05209	0,16 kg	10	100	9003324052091	300mm

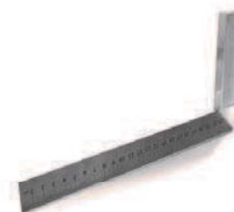

## SCHIEBELEHRE 150MM INOX

Schiebelehre 150mm INOX / Kunststoffbox

Artikelnummer	Gewicht	Stk./Krt.	Stk./Ü-Krt.	EAN
03200	0,30 kg	10	50	9003324032000



## KARTUSCHENPRESSE

Kartuschenpresse für Normkartuschen, pulverbeschichtet



Artikelnummer	Gewicht	Stk./Krt.	Stk./Ü-Krt.	EAN
03094	0,37 kg		24	9003324030945

## ABFLUSSPUMPE KUNSTSTOFF

Abflusspumpe mit Gummistutzen in Kunststoff-Ausführung



Artikelnummer	Gewicht	Stk./Krt.	Stk./Ü-Krt.	EAN
03007	0,23 kg	10	40	9003324030075

## KUPFERROHRSCNEIDER 3-32MM

Kupferrohrschneider 3-32mm mit Entgratungsmesser



Artikelnummer	Gewicht	Stk./Krt.	Stk./Ü-Krt.	EAN
03086	0,27 kg		48	9003324030860

## ERSATZRÄDER 2 STK.

2 Stk. Ersatzschneidräder  
passend zu Kupferrohrschneider (03086)



Artikelnummer	Gewicht	Stk./Krt.	Stk./Ü-Krt.	EAN
03089	0,01 kg			9003324030891

## ROHRSCNEIDER 12-50MM

Rohrschneider 12-50mm  
schwere Ausführung  
auswechselbares Hartmetall-Schneidrad gehärtet



Artikelnummer	Gewicht	Stk./Krt.	Stk./Ü-Krt.	EAN
03092	2,36 kg		10	9003324030921

## ERSATZRÄDER 2 STK.

2 Stk. Ersatzschneidräder  
passend zu Rohrschneider (03092)



Artikelnummer	Gewicht	Stk./Krt.	Stk./Ü-Krt.	EAN
03093	0,06 kg			9003324030938

## ROHRREINIGUNGSWELLE

Rohrreinigungswelle mit Holzkurbel und Spiralspitze bzw. Bohrkopf

Artikelnummer	Gewicht	Stk./Krt.	Stk./Ü-Krt.	EAN	Länge / Ø	
06020	0,40 kg	6	36	9003324060201	3m / 6mm	Spiralspitze
06021	1,39 kg	6	12	9003324060218	5m / 9mm	Bohrkopf
06022	2,66 kg	3	6	9003324060225	10m / 9mm	Bohrkopf



## ROHRSCHEIDKLUPPE 6 TLG.

Profi-Rohrschneidkluppe 6 tlg. - Kunststoffkoffer  
bestehend aus:

4 Stück Schneidköpfe: 1/2" , 3/4" , 1" , 5/4"

1 Stk. Ratschenhebel 2 tlg. (8-kant Antrieb)  
rechts/links-Lauf



Artikelnummer	Gewicht	Stk./Krt.	Stk./Ü-Krt.	EAN
33150	5,10 kg		4	9003324331509

## RATSCHEKOPF MIT HEBEL

Ratschenkopf mit Hebel  
passend zu Rohrschneidkluppe (33150)



Artikelnummer	Gewicht	Stk./Krt.	Stk./Ü-Krt.	EAN
33151	1,21 kg		20	9003324331516

## ROHRSCHEIDEINSATZ

Rohrschneideinsatz  
passend zu Rohrschneidkluppe (33150)

Artikelnummer	Gewicht	Stk./Krt.	Stk./Ü-Krt.	EAN	Größe
33152	0,58 kg		20	9003324331523	1/4"
33153	0,58 kg		20	9003324331530	3/8"
33154	0,62 kg		20	9003324331547	1/2"
33155	0,56 kg		20	9003324331554	3/4"
33156	0,71 kg		20	9003324331561	1"
33157	0,73 kg		20	9003324331578	1-1/4"



## GREIFFPINZETTE

flexible Greifpinzette 24"

Artikelnummer	Gewicht	Stk./Krt.	Stk./Ü-Krt.	EAN
03033	0,08 kg	25	200	9003324030334



## GEWINDESCHNEIDSATZ 28 TLG.

Gewindeschneidsatz 28 tlg. M3-M12 in Metallkassette  
bestehend aus:  
16 Gewindebohrern  
8 Schneideisen  
1 Schneideisen-Werkzeughalter

Artikelnummer	Gewicht	Stk./Krt.	Stk./Ü-Krt.	EAN
03134	1,71 kg		10	9003324031348



## GEWINDE BOHRERSATZ 14 TLG. HSS

HSS-Gewinde-Bohrersatz 14 tlg.  
7 x HSS 9341 Spiralbohrer 2,5/3,3/4,2/5/6,8/8,5/10,2  
7 x Gewindebohrer M3x0,5/M4x0,7/M5x0,8/M6x1/M8x1,25/M10x1,5/M12x1,75  
in Metallkassette

Artikelnummer	Gewicht	Stk./Krt.	Stk./Ü-Krt.	EAN
22018	0,62 kg		12	9003324220186



## STAHLDRAHTBÜRSTE VERMESSINGT

Radiatorenbürste "vermessingt"  
Ideal für das Entfernen von hartnäckigen Schmutzresten  
(z.B. von Radiatoren)

Artikelnummer	Gewicht	Stk./Krt.	Stk./Ü-Krt.	EAN
06157	0,10 kg	12	120	9003324061574



## STAHLDRAHTBÜRSTE 4 REIHIG

Stahldrahtbürste 4-reihig mit Holzgriff  
104x300mm

Artikelnummer	Gewicht	Stk./Krt.	Stk./Ü-Krt.	EAN
06160	0,12 kg	12	120	9003324061604



## NAGELEISEN

Nageleisen

Artikelnummer	Gewicht	Stk./Krt.	Stk./Ü-Krt.	EAN	Länge
914069	0,92 kg	3	12	9002748140698	400mm
914070	0,92 kg	4	12	9002748140704	600mm
914071	0,92 kg	2	12	9002748140711	800mm



## BRECHSTANGE

Brechstange Ø 25mm

Artikelnummer	Gewicht	Stk./Krt.	Stk./Ü-Krt.	EAN	Länge
914120	5,10 kg		2	9003324141207	1200mm
914140	6,00 kg		2	9003324141405	1400mm
914160	6,80 kg		2	9003324141603	1600mm





## AUFBEWAHRUNG

KOFFER/SORTIMENTER PVC  
KOFFER/SORTIMENTER METALL  
STAPELBEHÄLTER  
KLEINTEILMAGAZINE  
DIVERSE



### KOFFER 15" ERGO PROFI

Werkzeugkoffer 15" Ergo Profi  
mit 2 Sortimenter  
Maße: 383x188x170 mm



Artikelnummer	Gewicht	Stk./Krt.	Stk./Ü-Krt.	EAN
02155	0,66 kg			9003324021554

### KOFFER 19,5" ERGO PROFI

Werkzeugkoffer 19,5" Ergo Profi  
mit 2 Sortimenter und Werkzeugeinlage  
Maße: 480x260x225mm



Artikelnummer	Gewicht	Stk./Krt.	Stk./Ü-Krt.	EAN
02156	0,66 kg			9003324021561

### KOFFER 27" ERGO PROFI

Werkzeugkoffer 27" Ergo Profi  
mit 3 Sortimenter und Werkzeugeinlage  
Maße: 592x338x314mm



Artikelnummer	Gewicht	Stk./Krt.	Stk./Ü-Krt.	EAN
02158	2,36 kg			9003324021585

### KOFFER FORMULA 600S

Werkzeugkoffer Formula 600S  
mit 3 Sortimenter und Werkzeugeinlage,  
Aluminium Schnallen und Aluminium Tragegriff  
Maße: 547x271x278mm



Artikelnummer	Gewicht	Stk./Krt.	Stk./Ü-Krt.	EAN
02159	2,42 kg			9003324021592

### KOFFER HD TROPHY 1

Werkzeugkoffer HD Trophy 1 „Heavy Duty“  
mit Werkzeugeinlage, Aluminium Schnallen und  
solidem Aluminium Tragegriff  
Trittfest bis zu einem Gewicht von 120 kg  
(Möglichkeit zum Verschließen mit einem Vorhangschloss)  
Maße: 595x345x355mm



Artikelnummer	Gewicht	Stk./Krt.	Stk./Ü-Krt.	EAN
02160	3,69 kg			9003324021608

### TRAGEBOX BASIC

Werkzeugträger "BASIC"  
Maße: 380x245x140mm



Artikelnummer	Gewicht	Stk./Krt.	Stk./Ü-Krt.	EAN
02129	0,38 kg			9003324021295

### SORTIMENTSKASTEN 7 FÄCHER

Sortimentskasten mit 7 Fächern  
mit transparentem Deckel  
Maße: 120x100x30mm



Artikelnummer	Gewicht	Stk./Krt.	Stk./Ü-Krt.	EAN
02137	0,05 kg		38	9003324021370

### SORTIMENTSKASTEN 9 FÄCHER

Sortimentskasten mit 9 Fächern  
mit transparentem Deckel  
Maße: 190x155x37mm



Artikelnummer	Gewicht	Stk./Krt.	Stk./Ü-Krt.	EAN
02138	0,12 kg		32	9003324021387

### SORTIMENTSKASTEN 13 FÄCHER

Sortimentskasten mit 13 Fächern  
mit transparentem Deckel  
Maße: 250x200x44mm



Artikelnummer	Gewicht	Stk./Krt.	Stk./Ü-Krt.	EAN
02139	0,23 kg		32	9003324021394

### SORTIMENTSKASTEN 18 FÄCHER

Sortimentskasten mit 18 verstellbaren Fächern  
und transparentem Deckel  
Maße: 364x268x66mm



Artikelnummer	Gewicht	Stk./Krt.	Stk./Ü-Krt.	EAN
02141	0,58 kg		10	9003324021417

## SORTIMENTER

Sortimenter  
Abmessungen: 460x160x90mm



Artikelnummer	Gewicht	Stk./Krt.	Stk./Ü-Krt.	EAN
02411	0,60 kg		24	9003324024111

## SORTIMENTER - TRAGEKOFFER

Sortimenter Tragekoffer  
mit 14 transparenten Einzelboxen herausnehmbar  
Abmessungen: 380x315x60mm



Artikelnummer	Gewicht	Stk./Krt.	Stk./Ü-Krt.	EAN
02410	1,42 kg		16	9003324024104

## STAPELBEHÄLTER ERGOBOX 1

Stapelbehälter Gr.1  
Außenabmessungen: L112xB116xH75mm  
Innenabmessungen: L80xB85xH70mm  
Farbe: blau



Artikelnummer	Gewicht	Stk./Krt.	Stk./Ü-Krt.	EAN
02251	0,06 kg		270	9003324022513

## STAPELBEHÄLTER ERGOBOX 2

Stapelbehälter Gr.2  
Außenabmessungen: L161xB116xH75mm  
Innenabmessungen: L130xB85xH70mm  
Farbe: blau



Artikelnummer	Gewicht	Stk./Krt.	Stk./Ü-Krt.	EAN
02252	0,08 kg		190	9003324022520

## STAPELBEHÄLTER ERGOBOX 3

Stapelbehälter Gr.3  
Außenabmessungen: L240xB170xH126mm  
Innenabmessungen: L195xB140xH125mm  
Farbe: blau



Artikelnummer	Gewicht	Stk./Krt.	Stk./Ü-Krt.	EAN
02253	0,19 kg		44	9003324022537

### STAPELBEHÄLTER ERGOBOX 4

Stapelbehälter Gr.4  
 Außenabmessungen: L340xB204xH155mm  
 Innenabmessungen: L295xB155xB150mm  
 Farbe: blau



Artikelnummer	Gewicht	Stk./Krt.	Stk./Ü-Krt.	EAN
02254	0,33 kg		27	9003324022544

### STAPELBEHÄLTER ERGOBOX 5

Stapelbehälter Gr.5  
 Außenabmessungen: L500xB333xH187mm  
 Innenabmessungen: L440xB260xH185mm  
 Farbe: blau



Artikelnummer	Gewicht	Stk./Krt.	Stk./Ü-Krt.	EAN
02255	1,00 kg		7	9003324022551

### AUFBEWAHRUNGSBOX MIT 12 LADEN

Aufbewahrungsbox mit 12 Läden  
 Abmessungen: 265x160x235mm



Artikelnummer	Gewicht	Stk./Krt.	Stk./Ü-Krt.	EAN
02441	1,18 kg		8	9003324024418

### AUFBEWAHRUNGSBOX MIT 30 LADEN

Aufbewahrungsbox mit 30 Läden  
 Abmessungen: 500x160x250mm



Artikelnummer	Gewicht	Stk./Krt.	Stk./Ü-Krt.	EAN
02442	2,12 kg		4	9003324024425

### AUFBEWAHRUNGSBOX MIT 44 LADEN

Aufbewahrungsbox mit 44 Läden  
 Abmessungen: 500x160x390mm



Artikelnummer	Gewicht	Stk./Krt.	Stk./Ü-Krt.	EAN
02443	2,98 kg		4	9003324024432

### KLEINTEILMAGAZIN 13 LADEN

Metall Kleinteilmagazin mit 13 Läden  
inklusive je 1 Trennwand zu jeder Schublade  
Befestigungsmaterial  
Schubladen "PP"  
Abmessungen: 237x305x145mm



Artikelnummer	Gewicht	Stk./Krt.	Stk./Ü-Krt.	EAN
14008	1,77 kg		4	9003324140088

### KLEINTEILMAGAZIN 15 LADEN

Metall Kleinteilmagazin mit 15 Läden  
inklusive je 1 Trennwand zu jeder Schublade  
Befestigungsmaterial  
Schubladen "PP"  
Abmessungen: 150x305x145mm



Artikelnummer	Gewicht	Stk./Krt.	Stk./Ü-Krt.	EAN
14009	1,28 kg		8	9003324140095

### KLEINTEILMAGAZIN 30 LADEN

Metall Kleinteilmagazin mit 30 Läden  
inklusive je 1 Trennwand zu jeder Schublade  
Befestigungsmaterial  
Schubladen "PP"  
Abmessungen: 285x305x145mm



Artikelnummer	Gewicht	Stk./Krt.	Stk./Ü-Krt.	EAN
14007	2,28 kg		4	9003324140071

### KLEINTEILMAGAZIN 38 LADEN

Metall Kleinteilmagazin mit 38 Läden  
inklusive je 1 Trennwand zu jeder Schublade  
Befestigungsmaterial  
Schubladen "PP"  
Abmessungen: 465x305x145mm



Artikelnummer	Gewicht	Stk./Krt.	Stk./Ü-Krt.	EAN
14005	4,00 kg		4	9003324140057

### KLEINTEILMAGAZIN 48 LADEN

Metall Kleinteilmagazin mit 48 Läden  
inklusive je 1 Trennwand zu jeder Schublade  
Befestigungsmaterial  
Schubladen "PP"  
Abmessungen: 555x305x145mm



Artikelnummer	Gewicht	Stk./Krt.	Stk./Ü-Krt.	EAN
14006	4,13 kg		4	9003324140064

### TRENNWÄNDE KLEIN 5 STK.

5 Stk. Trennwände klein  
Größe: 50x30mm  
passend zu Kleinteilmagazinen (14005 - 14009)



Artikelnummer	Gewicht	Stk./Krt.	Stk./Ü-Krt.	EAN
14003	0,02 kg		200	9003324140033

### TRENNWÄNDE GROSS 5 STK.

5 Stk. Trennwände groß  
Größe: 133x50mm  
passend zu Kleinteilmagazinen (14005 - 14009)



Artikelnummer	Gewicht	Stk./Krt.	Stk./Ü-Krt.	EAN
14004	0,08 kg			9003324140040

### BAUEIMER 12 LT.

Baueimer 12 lt. Basic mit Nasenbügel



Artikelnummer	Gewicht	Stk./Krt.	Stk./Ü-Krt.	EAN
02301	0,49 kg			9003324023015

### MÖRTELKASTEN 60 LT.

Mörtelkasten 60 lt. rechteckig  
Maße: 700x400x270mm



Artikelnummer	Gewicht	Stk./Krt.	Stk./Ü-Krt.	EAN
02306	2,04 kg			9003324023060



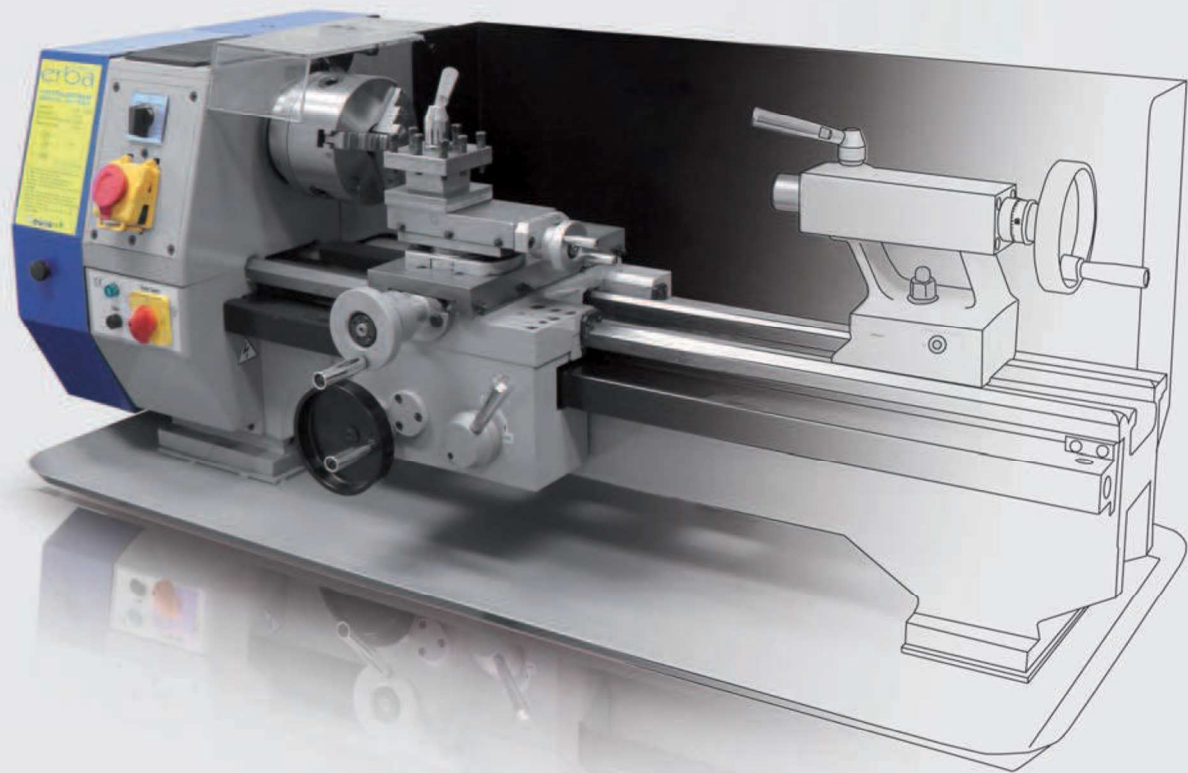

## MASCHINEN UND –ZUBEHÖR

DREHBÄNKE/FRÄSMASCHINEN  
KOLBEN-KOMPRESSOREN  
HOLZSPALTER  
WINKELSCHLEIFER  
BOHRMASCHINEN  
AKKUBOHRMASCHINEN  
ABBRUCHHÄMMER

ERDBOHRER  
DIESELPUMPEN  
SEILHEBEZÜGE  
SCHLEIFMASCHINEN  
RÜHRWERKE  
KREISSÄGEN  
DIVERSE



## DREHMASCHINE 230V COMPACT 300

Drehmaschine COMPACT 300

Motorleistung: 250Watt/ 230V~50Hz  
 Dreibackenfutter: 80mm  
 inkl. Innen- und Aussenbacken  
 Spitzenhöhe: 90mm  
 Werkstückdurchmesser über Bett: max. 180mm  
 Werkstückdurchmesser über Planschlitten: 110mm  
 Weg über Querschlitzen: 65mm  
 Werkstücklänge/Spitzenweite: 300mm  
 Bearbeitbarer Außendurchmesser: 74mm  
 Arbeitsspindel - Innendurchmesser: 20mm  
 Querschnitt Drehmeißelschaft: max. 8 x 8mm  
 Spannkapazität Dreibackenfutter (ca. Werte):  
 außengestufte Backen: 34mm  
 innengestufte Backen: 75mm  
 Backenfutter - Bohrung: 16mm  
 Gewindeschneidbereich - Metrisch: (12) 0,4-2,0mm  
 Rundlaufgenauigkeit (mit Backenfutter): <0,033mm  
 Drehzahlbereiche, stufenlos:  
 unterer Bereich: 100-1100U/min.  
 oberer Bereich: 200-2500U/min.  
 Vorschubgeschwindigkeit der Leitspindel: 0,4 - 2,0/U-min  
 Steigung der Leitspindel: 1,5mm  
 Steigung der Planspindel: 1,0mm  
 Steigung der Längsspindel: 1,0mm  
 Morsekegel der Arbeitsspindel: MK3  
 Morsekegel der Reitstockpinole: MK2  
 Abmessungen (BxHxT): 720x300x290mm

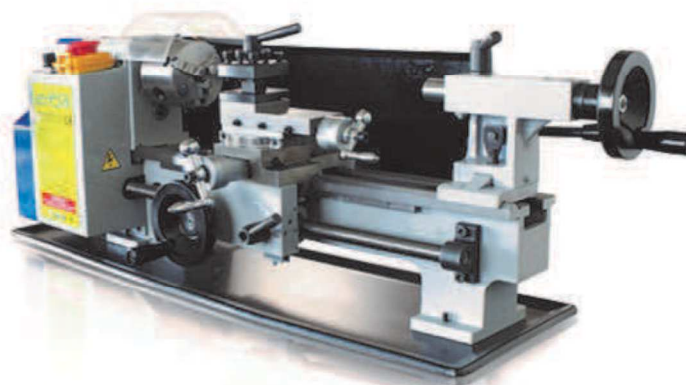

### Grundausrüstung:

Maschinenbett, Spindelstock, Reitstock, Längs- und Querschlitzen mit Vierstahlhalter, Drehbankfutter (mit Wechselbacken, Futterschlüssel u. Aufspannflansch 75mm) das direkt auf der Hauptspindel mit einer Zylinderaufnahme und 3 Schrauben befestigt ist, Wechsellädersatz, feste Körnerspitze MK2, Antriebsmotor, elektrische Ausrüstung, 2Stk. Gabelschlüssel, Inbusschlüssel, innengestufte Spannbacken, Backenfutterschlüssel, Betriebsanleitung

### Kurzbeschreibung:

Eine ideale Drehmaschine für universelle Einsätze zum Bearbeiten verschiedener Werkstoffe (kein Holz!). Die Spitzenweite und Spitzenhöhe entsprechen den Anforderungen für den Feinmechaniker od. für Lehrwerkstätten Elektro- oder Kfz-Werkstätten.

Artikelnummer	Gewicht	Stk./Krt.	Stk./Ü-Krt.	EAN
81001	38,10 kg			9003324810011

## STEHLÜNETTE

Lünette feststehend  
passend zu Drehbank (81001)



Artikelnummer	Gewicht	Stk./Krt.	Stk./Ü-Krt.	EAN
81111	1,34 kg			9003324811117

## LAUFLÜNETTE

LaufLünette  
passend zu Drehbank (81001)



Artikelnummer	Gewicht	Stk./Krt.	Stk./Ü-Krt.	EAN
81112	0,71 kg			9003324811124

## HÖHENSUPPORT

Höhensupport  
passend zu Drehbank (81001)



Artikelnummer	Gewicht	Stk./Krt.	Stk./Ü-Krt.	EAN
81114	5,30 kg			9003324811148

## PLANAUFSPANNPLATTE 160MM

Planaufspannplatte 160mm  
passend zu Drehbank (81001)



Artikelnummer	Gewicht	Stk./Krt.	Stk./Ü-Krt.	EAN
81116	1,37 kg			9003324811162

## 4-BACKEN DREHFUTTER MIT AUFSPANNFLANSCH

4-Backen Drehfutter mit Aufspannflansch C. 100mm  
Durchgang: 25mm  
Backen einzeln verstellbar,  
Außenbacken: 5-40mm  
Innenbacken: 35-60mm  
passend zu Drehbank (81001)



Artikelnummer	Gewicht	Stk./Krt.	Stk./Ü-Krt.	EAN
81118	3,92 kg			9003324811186

### SCHNELLWECHSELHALTER MIT 3 MESSERHALTERN

Drehmesser-Schnellwechselhalter mit 3 Messerhaltern  
passend zu Drehbank (81001)

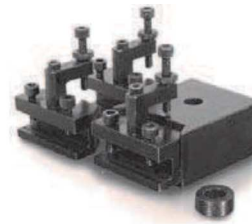

Artikelnummer	Gewicht	Stk./Krt.	Stk./Ü-Krt.	EAN
81119	1,17 kg			9003324811193

### HALTERSET MIT 3 WECHSELMESSERN

Drehmesser-Halterset mit 3 Stk. Wechselmessern  
passend zu Drehbank (81001)



Artikelnummer	Gewicht	Stk./Krt.	Stk./Ü-Krt.	EAN
81121	0,25 kg			9003324811216

### ROLLKÖRNER MK2 105MM

Rollkörner MK2 Gesamtlänge: 105mm  
passend zu Drehbank (81001)



Artikelnummer	Gewicht	Stk./Krt.	Stk./Ü-Krt.	EAN
81126	0,33 kg			9003324811261

### SPANNZANGENEINRICHTUNG

Spannzangeneinrichtung 4,6,8,10,12,14,16 mit Futter  
Aufnahme MK III, inkl. Anzugstange und Spannschlüssel  
passend zu Drehbank (81001)



Artikelnummer	Gewicht	Stk./Krt.	Stk./Ü-Krt.	EAN
81128	0,33 kg			9003324811285

### 3-BACKEN DREHFUTTER MIT AUFNAHMEFLANSCH

3-Backen Drehfutter mit Aufnahmeflansch C. 100mm  
inkl. Innen- und Außenbacken  
passend zu Drehbank (81001)



Artikelnummer	Gewicht	Stk./Krt.	Stk./Ü-Krt.	EAN
81130	4,02 kg			9003324811308

### AUSSENBACKEN FÜR 80MM BOHRFUTTER

Außenbacken 3 Stk.  
passend zu Standard-Drehfutter 80mm (Drehmaschine Compact 300, 81001)



Artikelnummer	Gewicht	Stk./Krt.	Stk./Ü-Krt.	EAN
81131	0,25 kg	10		9003324811315

### INNENBACKEN FÜR 80MM BOHRFUTTER

Innenbacken 3 Stk.  
passend zu Standard-Drehfutter 80mm (Drehmaschine Compact 300, 81001)



Artikelnummer	Gewicht	Stk./Krt.	Stk./Ü-Krt.	EAN
81132	0,25 kg	10		9003324811322

### AUSSENBACKEN FÜR 100MM BOHRFUTTER

Außenbacken 3 Stk.  
passend zu 3-Backen Drehfutter 100mm (81130)



Artikelnummer	Gewicht	Stk./Krt.	Stk./Ü-Krt.	EAN
81133	0,25 kg	10		9003324811339

### INNENBACKEN FÜR 100MM BOHRFUTTER

Innenbacken 3 Stk.  
passend zu 3-Backen Drehfutter 100mm (81130)

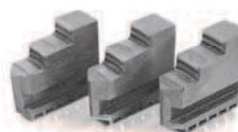

Artikelnummer	Gewicht	Stk./Krt.	Stk./Ü-Krt.	EAN
81134	0,25 kg	10		9003324811346

### BOHRFUTTER 1,5-13MM B16 MIT KEGELDORN MK2

1,5-13mm Zahnkranz - Bohrfutter B16 mit Kegeldorn MK2 B16  
passend zu Drehbank (81001)



Artikelnummer	Gewicht	Stk./Krt.	Stk./Ü-Krt.	EAN
81140	0,42 kg			9003324811407

## BOHRFUTTER 10MM B12

Spezialbohrfutter 10mm B12 ( 0,5-10mm )



Artikelnummer	Gewicht	Stk./Krt.	Stk./Ü-Krt.	EAN
81142	0,26 kg			9003324811421

## AUFSPANNSET

Aufspannset  
für Aufspannplatte (81116)



Artikelnummer	Gewicht	Stk./Krt.	Stk./Ü-Krt.	EAN
81143	0,32 kg			9003324811438

## EINSTECKZAPFEN MK2 B12

Einsteckzapfen MK2 B12  
passend zu Bohrfutter (81142)



Artikelnummer	Gewicht	Stk./Krt.	Stk./Ü-Krt.	EAN
81144	0,14 kg			9003324811445

## ZAHNRIEMEN

Zahnriemen  
Länge: 136mm  
passend zu Drehbank (81001)



Artikelnummer	Gewicht	Stk./Krt.	Stk./Ü-Krt.	EAN
81145	0,05 kg			9003324811452

## DREHHERZ

Drehherz  
passend zu Drehbank (81001)



Artikelnummer	Gewicht	Stk./Krt.	Stk./Ü-Krt.	EAN
81150	0,05 kg			9003324811506

## DIGITALE ZUSTELLVORRICHTUNG

Digitale Zustellvorrichtung (Längs und Quer)



Artikelnummer	Gewicht	Stk./Krt.	Stk./Ü-Krt.	EAN
81300	1,74 kg			9003324813005

## DREHSTAHL GERADE

Drehstahl gerade ISO1 DIN4971 Rechts 8x8 P20/30



Artikelnummer	Gewicht	Stk./Krt.	Stk./Ü-Krt.	EAN
09160	0,08 kg	15		9003324091601

## DREHSTAHL GEBOGEN

Drehstahl gebogen ISO2 DIN4972 Rechts 8x8 P20/30



Artikelnummer	Gewicht	Stk./Krt.	Stk./Ü-Krt.	EAN
09161	0,08 kg	15		9003324091618

## DREHSTAHL ABGESETZT

Drehstahl abgesetzt ISO6 DIN4980 Rechts 8x8 P20/P30



Artikelnummer	Gewicht	Stk./Krt.	Stk./Ü-Krt.	EAN
09162	0,08 kg	15		9003324091625

## DREHSTAHL BREITSCHNEIDSTAHL

Breitschneidstahl ISO4 DIN4976 Rechts 8x8 P20/P30



Artikelnummer	Gewicht	Stk./Krt.	Stk./Ü-Krt.	EAN
09163	0,08 kg	15		9003324091632

## DREHSTAHL ABSTECH

Abstechdrehstahl ISO7 DIN4981 Rechts 8x8 P20/P30



Artikelnummer	Gewicht	Stk./Krt.	Stk./Ü-Krt.	EAN
09164	0,08 kg	15		9003324091649

### DREHSTAHL AUSSENGEWINDE

Aussengewinde -Drehstahl ISO12 DIN262-60° 8x8 P20/P30

Artikelnummer	Gewicht	Stk./Krt.	Stk./Ü-Krt.	EAN
09165	0,08 kg	15		9003324091656



### DREHSTAHL INNENGEWINDE

Innengewinde-Drehstahl ISO13 DIN283-60° 8x8 P20/P30

Artikelnummer	Gewicht	Stk./Krt.	Stk./Ü-Krt.	EAN
09166	0,08 kg	15		9003324091663



### DREHSTAHL INNENEINSTECHSTAHL

Inneneinstechstahl ISO11 DIN263 8x8 P20/P30

Artikelnummer	Gewicht	Stk./Krt.	Stk./Ü-Krt.	EAN
09169	0,08 kg	15		9003324091694



### HARTMETALL-DREHMESSER 11 STK. 8X8

Hartmetall-Drehmesser 11 Stk. 8x8

Artikelnummer	Gewicht	Stk./Krt.	Stk./Ü-Krt.	EAN
81115	0,49 kg			9003324811155



## DREHMASCHINE MULTI-PRO 550

MULTI-PRO 550 Drehmaschine

Spitzenweite: 550mm  
 Spitzenhöhe: 125mm  
 Umlaufdurchmesser: 250mm  
 Drehzahlbereich: 125-2000U/min,  
 6 Stufen Drehspindelbohrung: 19,8mm  
 Oberschlittenarbeitsweg: 74mm  
 Zustellweg der Reitstockpinole: 70mm  
 Innenkegel der Reitstockpinole: MK2  
 Gewindegewindbereich - metrisch: (12) 0,4 - 3mm  
 Gewindegewindbereich - Zoll: (8) 10 - 44Gg/1"  
 Längsvorschübe metrische Steigungen: (2) 0,1 - 0,3mm  
 Motorleistung: 600Watt/ 230V~50Hz (Artikel 80001)  
 Motorleistung: 600Watt/ 400V~50Hz (Artikel 80002)  
 Hauptabmessungen (LxBxH): 1180 x 600 x 380mm

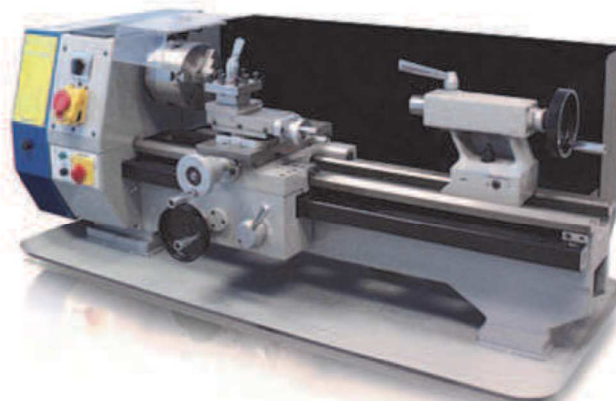

Grundausrüstung:

Maschinenbett, Spindelstock, Reitstock, Längs- und Querschlitzen mit Vierstahlhalter, Drehbankfutter (mit Wechselbacken, Futterschlüssel u. Aufspannflansch 125mm) das direkt auf der Hauptspindel mit einer Zylinderaufnahme und 3 Schrauben befestigt ist, 10 Stk. Wechselräder mit folgender Zähneanzahl: 30/40/42/50/52/60/66/70/75/80 1 Stk. Wechselrad mit Befestigungsdorn, feste Körnerspitze MK2, feste Körnerspitze MK3, Antriebsmotor elektr. Ausrüstung, Bedienungswerkzeug, Betriebsanleitung mit Ersatzteilliste, Prüfzertifikat mit Toleranzliste

Kurzbeschreibung:

Eine ideale Drehmaschine für universelle Einsätze zum Bearbeiten verschiedener Werkstoffe (kein Holz!), die sowohl zum Drehen als auch in Kombination mit einer Fräseinheit ein ideales Bearbeitungszentrum darstellt.

Idealmaße an Spitzenweite und Spitzenhöhe für den anspruchsvollen Feinmechaniker oder für Lehrwerkstätten, Optik, -Elektro- oder Kfz-Werkstätten.

Die Auslieferung erfolgt ohne Bohr- und Fräseinheit und Untergestell!

Artikelnummer	Gewicht	Stk./Krt.	Stk./Ü-Krt.	EAN	Motorleistung
80001	164,00 kg		1	9003324800012	600Watt/230V~50Hz
80002	164,00 kg		1	9003324800029	600Watt/400V~50Hz



## PLANAUFSPANNPLATTE 220MM

Planaufspannplatte 220mm  
passend zu Drehbank (80001 und 80002)



Artikelnummer	Gewicht	Stk./Krt.	Stk./Ü-Krt.	EAN
80116	4,40 kg		10	9003324801163

## 4-BACKEN DREHFUTTER MIT AUFSPANNFLANSCH

4-Backen Drehfutter mit Aufspannflansch C. 125mm  
Backen einzeln verstellbar, nicht selbstzentrierend  
Aussenbacken: 7-57mm  
Innenbacken: 48-125mm  
passend zu Drehbank (80001 und 80002)



Artikelnummer	Gewicht	Stk./Krt.	Stk./Ü-Krt.	EAN
80118	6,30 kg		4	9003324801187

## SCHNELLWECHSELHALTER MIT 3 MESSERHALTERN

Drehmesser-Schnellwechselhalter mit 3 Messerhaltern  
passend zu Drehbank (80001 und 80002)



Artikelnummer	Gewicht	Stk./Krt.	Stk./Ü-Krt.	EAN
80119	2,95 kg		10	9003324801194

## DREHMESSER HALTERSET MIT 3 WECHSELMESSERN

Drehmesser-Halterset mit 3 Stk. Wechselmessern  
passend zu Drehbank (80001 und 80002)



Artikelnummer	Gewicht	Stk./Krt.	Stk./Ü-Krt.	EAN
80121	0,52 kg		30	9003324801217

## SPANNZANGENEINRICHTUNG

Spannzangeneinrichtung 4,6,8,10,12,14,16mm inkl. Futter  
Aufnahme MK III, inkl. Spannschlüssel  
passend zu Bohr- und Fräseinheit (80005 und 85100)



Artikelnummer	Gewicht	Stk./Krt.	Stk./Ü-Krt.	EAN
80122	1,55 kg		10	9003324801224

### AUFSPANNSET 42 TLG.

Aufspannset für 42 tlg.  
bestehend aus:  
6 Stufenspanneisen mit Treppenzähnen, 6 Stufenblöcke ,  
12 Stiftschrauben, 4 Verlängerungsmuttern,  
4 T-Nuten-steine, 4 Bundmuttern  
passend zu Bohr- und Fräseinheit (80005 und 85100)



Artikelnummer	Gewicht	Stk./Krt.	Stk./Ü-Krt.	EAN
80125	7,20 kg		6	9003324801255

### ROLLKÖRNER MK2 140MM

Rollkörner MK2 Gesamtlänge: 140mm  
passend zu Drehbank (80001 und 80002)



Artikelnummer	Gewicht	Stk./Krt.	Stk./Ü-Krt.	EAN
80126	0,55 kg		50	9003324801262

### 3-BACKEN DREHFUTTER MIT AUFNAHMEFLANSCH

3-Backen Drehfutter mit Aufnahme flansch C.  
inklusive Schrauben  
passend zu Drehbank (80001 und 80002)



Artikelnummer	Gewicht	Stk./Krt.	Stk./Ü-Krt.	EAN
80130	6,80 kg		4	9003324801309

### SPANNZANGENEINRICHTUNG MIT HALTER

Spannzangeneinrichtung 4,6,8,10,12mm inkl. Halter  
passend zu Drehbank (80001 und 80002)

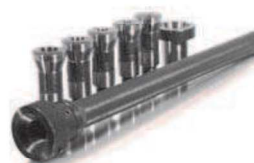

Artikelnummer	Gewicht	Stk./Krt.	Stk./Ü-Krt.	EAN
80132	99,00 kg			9003324801323

### KEGELDORN MK3-B16 MIT ANZUGSGEWINDE

Kegeldorn MK3 - B16  
ohne Austreibblappen, mit Anzugsgewinde M12  
passend zu Drehbank (80001 und 80002)



Artikelnummer	Gewicht	Stk./Krt.	Stk./Ü-Krt.	EAN
80136	0,20 kg			9003324801361

### KEGELDORN MK2-B16 MIT ANZUGSGEWINDE

Kegeldorn MK2-B16  
ohne Austreibblappen mit Anzugsgewinde M10  
passend zu Drehbank (80001 und 80002)



Artikelnummer	Gewicht	Stk./Krt.	Stk./Ü-Krt.	EAN
80138	0,17 kg			9003324801385

### REDUZIERHÜLSE MK3/2

Reduzierhülse MK3/2  
passend zu Drehbank (80001 und 80002)



Artikelnummer	Gewicht	Stk./Krt.	Stk./Ü-Krt.	EAN
80142	0,18 kg		50	9003324801422

### AUFSPANNSET

Aufspannset für Aufspannplatte Nr.: 80116  
bestehend aus:  
je 4 Stk. Spannpratzen  
M14 Schrauben 50x80mm,  
M14 Schrauben 50x50mm  
Muttern und Beilagscheiben  
passend zu Drehbank (80001 und 80002)



Artikelnummer	Gewicht	Stk./Krt.	Stk./Ü-Krt.	EAN
80143	1,30 kg			9003324801439

### ÖLWANNE

Ölwanne  
passend zu Drehbank (80001 und 80002)



Artikelnummer	Gewicht	Stk./Krt.	Stk./Ü-Krt.	EAN
80150	8,50 kg			9003324801507

### SUPPORTSCHLEIFMASCHINE

Supportschleifmaschine  
Motorleistung: 250W  
Anschlussleistung: 230V~50Hz  
passend zu Drehbank (80001, 80002 und 81001)

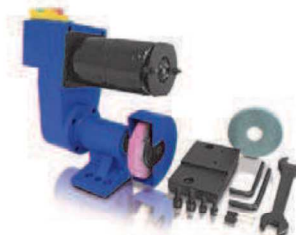

Artikelnummer	Gewicht	Stk./Krt.	Stk./Ü-Krt.	EAN
80201	10,40 kg			9003324802016

## FRÄSTISCH

Frästisch  
inkl. 4 Schrauben und 2 T-Nutsteinen  
passend zu Bohr- und Fräseinheit (80005 und 85100)



Artikelnummer	Gewicht	Stk./Krt.	Stk./Ü-Krt.	EAN
80006	3,60 kg		5	9003324800067

## STEHLÜNETTE

Lünette feststehend  
passend zu Drehbank (80001 und 80002)



Artikelnummer	Gewicht	Stk./Krt.	Stk./Ü-Krt.	EAN
80111	3,01 kg		11	9003324801118

## LAUFLÜNETTE

Lünette mitlaufend  
passend zu Drehbank (80001 und 80002)



Artikelnummer	Gewicht	Stk./Krt.	Stk./Ü-Krt.	EAN
80112	1,56 kg		16	9003324801125

## UNTERGESTELL

Metall Untergestell  
passend zu Drehbank (80001 und 80002)  
(Drehbank sowie Bohr- und Fräseinheit im Lieferumfang nicht enthalten)



Artikelnummer	Gewicht	Stk./Krt.	Stk./Ü-Krt.	EAN
80113	45,00 kg			9003324801132

## HÖHENSUPPORT

Höhensupport  
passend zu Drehbank (80001 und 80002)



Artikelnummer	Gewicht	Stk./Krt.	Stk./Ü-Krt.	EAN
80114	5,90 kg		5	9003324801149

## ZAHNRIEMEN

Zahnriemen  
Abmessungen: 124x15x1,5mm  
passend zu Drehbank (80001 und 80002)



Artikelnummer	Gewicht	Stk./Krt.	Stk./Ü-Krt.	EAN
80300	0,01 kg			9003324803006

## KEILRIEMEN

Keilriemen  
Länge: 737mm  
passend zu Drehbank (80001 und 80002)



Artikelnummer	Gewicht	Stk./Krt.	Stk./Ü-Krt.	EAN
80305	0,04 kg			9003324803051

## ERSATZ HARTMETALL-WENDEPLÄTTCHEN

Hartmetall-Wendeplättchen 1 Stk.  
passend zu Stirnfräser (80124)



Artikelnummer	Gewicht	Stk./Krt.	Stk./Ü-Krt.	EAN
80324	0,01 kg			9003324803242

## SPANNZANGE

Spannzange  
für Spannzangeneinrichtung (80132)

Artikelnummer	Gewicht	Stk./Krt.	Stk./Ü-Krt.	EAN	Größe
80332	0,08 kg			9003324803327	3mm
80333	0,08 kg			9003324803334	5mm
80334	0,07 kg			9003324803341	7mm
80335	0,07 kg			9003324803358	9mm
80336	0,06 kg			9003324803365	11mm
80337	0,06 kg			9003324803372	13mm



### DREHSTAHL GERADE

Drehstahl gerade ISO1 DIN4971 Rechts 10x10 P20/P30



Artikelnummer	Gewicht	Stk./Krt.	Stk./Ü-Krt.	EAN
09060	0,08 kg	12		9003324090604

### DREHSTAHL GEBOGEN

Drehstahl gebogen ISO2 DIN4972 Rechts 10x10 P20/P30



Artikelnummer	Gewicht	Stk./Krt.	Stk./Ü-Krt.	EAN
09061	0,08 kg	12		9003324090611

### DREHSTAHL ABGESETZT

Drehstahl abgesetzt ISO6 DIN4980 Rechts 10x10 P20/P30



Artikelnummer	Gewicht	Stk./Krt.	Stk./Ü-Krt.	EAN
09062	0,08 kg	12		9003324090628

### DREHSTAHL BREITSCHNEIDSTAHL

Breitschneidstahl ISO4 DIN4976 10x10 P20/P30



Artikelnummer	Gewicht	Stk./Krt.	Stk./Ü-Krt.	EAN
09063	0,08 kg	12		9003324090635

### DREHSTAHL ABSTECH

Abstechdrehstahl ISO7 DIN4981 Rechts 10x10 P20/P30



Artikelnummer	Gewicht	Stk./Krt.	Stk./Ü-Krt.	EAN
09064	0,08 kg	12		9003324090642

### DREHSTAHL AUSSENGEWINDE

Aussengewinde -Drehstahl ISO12 DIN282-60° 10x10 P20/P30



Artikelnummer	Gewicht	Stk./Krt.	Stk./Ü-Krt.	EAN
09065	0,08 kg	12		9003324090659

### DREHSTAHL INNENGEWINDE

Innengewinde-Drehstahl ISO13 DIN283-60° 10x10 P20/P30

Artikelnummer	Gewicht	Stk./Krt.	Stk./Ü-Krt.	EAN
09066	0,08 kg	12		9003324090666



### DREHSTAHL INNENECK

Inneneckdrehstahl ISO9 DIN4974 8x8 P20/P30

Artikelnummer	Gewicht	Stk./Krt.	Stk./Ü-Krt.	EAN
09067	0,08 kg	15		9003324090673



### DREHSTAHL INNENECK

Inneneckdrehstahl ISO9 DIN4974 10x10 P20/P30

Artikelnummer	Gewicht	Stk./Krt.	Stk./Ü-Krt.	EAN
09068	0,08 kg	12		9003324090680



### DREHSTAHL INNENEINSTECHSTAHL

Inneneinstechstahl ISO11 DIN263 10x10 P20/P30

Artikelnummer	Gewicht	Stk./Krt.	Stk./Ü-Krt.	EAN
09069	0,08 kg	12		9003324090697



### HARTMETALL-DREHMESSER 11 STK. 10X10

Hartmetall-Drehmesser 11 Stk. 10x10

Artikelnummer	Gewicht	Stk./Krt.	Stk./Ü-Krt.	EAN
80115	0,81 kg		25	9003324801156



### LANGLOCHFRÄSER KURZ HSS 3 TLG.

HSS Langlochfräser KURZ DIN327KD-N 2 Schneiden  
4mm, 5mm und 6mm

Artikelnummer	Gewicht	Stk./Krt.	Stk./Ü-Krt.	EAN
09076	0,05 kg			9003324090765



### LANGLOCHFRÄSER SATZ HSS 7 TLG.

HSS Langlochfräsersatz DIN327KD-N  
4,6,8,10,12,14 16mm

Artikelnummer	Gewicht	Stk./Krt.	Stk./Ü-Krt.	EAN
80123	0,37 kg		45	9003324801231



### SCHAFTFRÄSER KURZ HSS 3 TLG.

HSS Schaftfräser Set KURZ DIN 844KB-N 4 Schneiden mit: Zentrumsschnitt  
4mm, 5mm und 6mm

Artikelnummer	Gewicht	Stk./Krt.	Stk./Ü-Krt.	EAN
09075	0,05 kg			9003324090758



### STIRNFRÄSER MK 3—30MM

Stirnfräser MK 3 - 30mm inkl. 2 HM-Plättchen

Artikelnummer	Gewicht	Stk./Krt.	Stk./Ü-Krt.	EAN
80124	0,39 kg		60	9003324801248



### ZENTRIERBOHRER HSS

HSS - Zentrierbohrer Set DIN333 Form A 1mm / 1,6mm

Artikelnummer	Gewicht	Stk./Krt.	Stk./Ü-Krt.	EAN
09072	0,05 kg			9003324090727





## BOHR- UND FRÄSKOMBINATION (BFE)

Bohr -und Fräseinheit (BFE) zu Drehmaschine MULTI-PRO 550

Bohrleistung: 13mm  
 Planfräsen: 16mm  
 Stirnfräsen: max. 30mm  
 Spindelaufnahme: MK3  
 Neigungswinkel: 25°L, 45°R  
 Drehzahlbereiche:  
 unterer Bereich: 100-1100U/min. (+/-10%)  
 oberer Bereich: 100-2500U/min. (+/-10%)  
 Nutgröße: 12mm  
 Motorleistung: 350Watt/ 230V~50Hz  
 Bohrfutter: 13mm B16  
 Abstand Spindel zu Werkstisch: 245mm  
 Höhenverstellung: 180mm  
 Ausladung: 170mm  
 Verpackungsmaße (LxBxH): 760 x 410 x 560mm  
 Komplettabmessung (+Multi-Pro 550; LxBxH): 1200x680x860mm



Kurzbeschreibung:

Die Bohr -und Fräseinheit ist nur für den Anbau an die Drehmaschinen Multi-Pro 550 (80001 u. 80002), bestimmt!  
 Der Antrieb der BFE ist über einen Gleichstrom-Motor DC 230V gesteuert und ist stufenlos regelbar.  
 Der Fräskopf ist nach der Montage an der Drehmaschine sowohl nach Links als auch nach Rechts schwenkbar.  
 Die Antriebsspindel ist zum Bohren und zum Fräsen geeignet. Der seitlich angebrachte Sterngriff ist zusätzlich mit einer Feineinstellung versehen. Die Elektroinstallation der Maschine ist über einen Notschalter für größtmögliche Sicherheit geschützt.

Artikelnummer	Gewicht	Stk./Krt.	Stk./Ü-Krt.	EAN
80005	59,00 kg			9003324800050

## METALL BOHR - UND FRÄSMASCHINE (MBF)

Metall Bohr -und Fräsmaschine (MBF)

Bohrleistung: 13mm  
 Planfräsen: 16mm  
 Stirnfräsen: max. 30mm  
 Spindelaufnahme: MK3  
 Neigungswinkel: 45°L, 45°R  
 Drehzahlbereiche:  
 unterer Bereich: 100-1100U/min. (+/-10%)  
 oberer Bereich: 100-2500U/min. (+/-10%)  
 Nutgröße: 12mm  
 Motorleistung: 350Watt/ 230V~50Hz  
 Abstand Spindel zu Werkstisch: 280mm  
 Längsschlitten (X-Achse): 220mm  
 Querschlitten (Y-Achse): 100mm  
 Höhenverstellung (Z-Achse): 180mm  
 Ausladung: 170mm  
 Tischgröße: 390x92mm  
 Abmessungen (LxBxH): 520x500x760mm



Artikelnummer	Gewicht	Stk./Krt.	Stk./Ü-Krt.	EAN
85100	62,00 kg			9003324851007

## HOLZSPALTER 5T LIEGEND

Holzspalter 5t, liegend  
 Motorleistung: 1500Watt/230V~50Hz, IP54  
 Max. Spaltdruck: 5 Tonnen  
 Max. Spaltgutlänge: 370mm  
 Ø Spaltgut: 50-250mm  
 Abmessungen: L:955mm; B: 260mm; H: 485mm



Artikelnummer	Gewicht	Stk./Krt.	Stk./Ü-Krt.	EAN
16021	45,00 kg		1	9003324160215

## HOLZSPALTER 5T LIEGEND MIT VERSTELLBAREM HUB

Holzspalter 5t, liegend,  
 verstellbarer Hub +10cm  
 Motorleistung: 1500Watt/230V~50Hz, IP54  
 Max. Spaltdruck: 5 Tonnen  
 Max. Spaltgutlänge: 520mm  
 Ø Spaltgut: 50-250mm  
 Abmessungen: L:1200mm; B: 260mm; H: 485mm



Artikelnummer	Gewicht	Stk./Krt.	Stk./Ü-Krt.	EAN
16023	50,50 kg		1	9003324160239

## UNTERGESTELL FÜR HOLZSPALTER

Untergestell für Holzspalter 5t (16021 und 16023)  
 (Holzspalter im Lieferumfang nicht enthalten)



Artikelnummer	Gewicht	Stk./Krt.	Stk./Ü-Krt.	EAN
16009	6,70 kg		1	9003324160093

## HOLZSPALTER 6T

Holzspalter 6t, vertikale Ausführung  
 Motorleistung: 3000Watt/230V~50Hz, IP54  
 Max. Spaltdruck: 6 Tonnen  
 Max. Hydraulikdruck: 280Bar  
 Hydraulikölvolumen: 3,5l  
 Max. Spalthub: 490mm  
 Geschwindigkeiten: vorwärts: 5cm/sec.; rückwärts: 15cm/sec.  
 Lautstärke: 76,9 dB(A) ohne Last; 79,2 dB(A) Volllast  
 Spaltgutlängen: 540 - 790 - 1050mm  
 Max. Ø Spaltgut: 320mm  
 Spalttischgröße: 330x300mm  
 Gesamtabmessungen: H: 1495mm; T: 920mm; B: 545mm



Artikelnummer	Gewicht	Stk./Krt.	Stk./Ü-Krt.	EAN
16024	102,50 kg		1	9003324160246

## SPALTKREUZ ZU HOLZSPALTER 6T

Spaltkreuz für Holzspalter 6t (16024)  
 Länge: 125mm, Breite:180, Höhe: 125mm  
 Materialstärke: 15mm



Artikelnummer	Gewicht	Stk./Krt.	Stk./Ü-Krt.	EAN
16010	2,74 kg		1	9003324160109

## SPALTKEILVERBREITERUNG ZU HOLZSPALTER 6T

Spaltkeilverbreiterung  
 Breite: 165mm; Höhe: 105mm; Tiefe: 132mm  
 passend zu Holzspalter 6t (16024)



Artikelnummer	Gewicht	Stk./Krt.	Stk./Ü-Krt.	EAN
16011	3,97 kg		1	9003324160116

## HOLZSPALTER 8T

Holzspalter 8t, vertikal Ausführung  
 Motorleistung: 3500Watt/400V~50Hz, IP54  
 Max. Spaltdruck: 8 Tonnen  
 Max. Hydraulikdruck: 180Bar  
 Hydraulikölvolumen: 6l  
 Max. Spalthub: 480mm  
 Geschwindigkeiten: vorwärts: 5,4cm/sec; rückwärts: 11,7cm/sec  
 Lautstärke: 81,1 dB(A) ohne Last; 92,5 dB(A) Volllast  
 Spaltgutlängen: 520 - 780 - 1040mm  
 Max. Ø Spaltgut: 320mm  
 Spalttischgröße: 400x310mm  
 Abmessung Spaltsäule: 120x120x750mm  
 Gesamtabmessungen: H: 1500; T: 900mm; B: 410mm



Artikelnummer	Gewicht	Stk./Krt.	Stk./Ü-Krt.	EAN
16028	123,00 kg		1	9003324160284

### SPALTKREUZ ZU HOLZSPALTER 8T

Spaltkreuz für Holzspalter 8t (16028)  
Länge: 125mm, Breite: 180mm, Höhe: 125mm  
Materialstärke: 15mm



Artikelnummer	Gewicht	Stk./Krt.	Stk./Ü-Krt.	EAN
16015	2,67 kg		1	9003324160154

### SPALTKEILVERBREITERUNG ZU HOLZSPALTER 8T

Spaltkeilverbreiterung  
Breite: 163mm; Höhe: 115mm; Tiefe: 135mm  
passend zu Holzspalter 8t (16028)



Artikelnummer	Gewicht	Stk./Krt.	Stk./Ü-Krt.	EAN
16012	3,95 kg		1	9003324160123

### HOLZSPALTER 10T

Holzspalter 10t, vertikale Ausführung  
Motorleistung: 3800Watt/400V~50Hz, IP54  
Max. Spaltdruck: 10 Tonnen  
Max. Hydraulikdruck: 195Bar  
Hydraulikölvolumen: 7l  
Max. Spalthub: 550mm  
Geschwindigkeiten: vorwärts:4,5cm/sec; rückwärts: 12,5cm/sec  
Lautstärke: 68,4 dB(A) ohne Last; 74,5 dB(A) Volllast  
Spaltgutlängen: 590 - 850 - 1350mm  
Max. Ø Spaltgut: 400mm  
Spalttischgröße: 380x280mm  
Abmessung Spaltsäule: 150x150x880mm  
Gesamtabmessungen: H:1630; T: 820mm; B: 540mm



Artikelnummer	Gewicht	Stk./Krt.	Stk./Ü-Krt.	EAN
16030	193,00 kg		1	9003324160307

### SPALTKREUZ ZU HOLZSPALTER 10T

Spaltkreuz für Holzspalter 10t (16030)  
Länge: 220mm, Breite: 220mm, Höhe: 175mm  
Materialstärke: 15mm



Artikelnummer	Gewicht	Stk./Krt.	Stk./Ü-Krt.	EAN
16016	6,00 kg		1	9003324160161

### SPALTKEILVERBREITERUNG ZU HOLZSPALTER 10T

Spaltkeilverbreiterung  
Breite: 160mm; Höhe: 185mm; Tiefe: 220mm  
passend zu Holzspalter 10t (16030)



Artikelnummer	Gewicht	Stk./Krt.	Stk./Ü-Krt.	EAN
16013	7,80 kg		1	9003324160130

## KEILVERLÄNGERUNG ZU HOLZSPALTER 10T

Keilverlängerung  
Breite: 95mm; Höhe: 500mm; Tiefe: 190mm  
passend zu Holzspalter 10t (16030)



Artikelnummer	Gewicht	Stk./Krt.	Stk./Ü-Krt.	EAN
16014	10,80 kg		1	9003324160147

## HOLZSPALTER 12T

Holzspalter 12t, vertikale Ausführung  
Motorleistung: 3850Watt/400V~50Hz, IP54  
Max. Spaltdruck: 12 Tonnen  
Max. Hydraulikdruck: 237Bar  
Hydraulikölvolumen: 10,9l  
Max. Spalthub: 520mm  
Geschwindigkeiten: vorwärts: 4,8cm/sec; rückwärts: 7,1cm/sec  
Lautstärke: 75,0 dB(A) ohne Last; 74,5 dB(A) Volllast  
Spaltgutlängen: 590 - 780 - 12600mm  
Max. Ø Spaltgut: 400mm  
Spalttischgröße: 380x280mm  
Abmessung Spaltsäule: 150x150x820mm  
Abmessung Hubmast: 130x130x850mm  
Gesamtabmessungen: H: 2520; T: 1090mm; B: 1520mm



Artikelnummer	Gewicht	Stk./Krt.	Stk./Ü-Krt.	EAN
16032	213,00 kg		1	9003324160321

## SPALTKREUZ ZU HOLZSPALTER 12T

Spaltkreuz für Holzspalter 12t (16032)  
Länge: 200mm, Breite: 160mm, Höhe: 220mm



Artikelnummer	Gewicht	Stk./Krt.	Stk./Ü-Krt.	EAN
16017	4,20 kg		1	9003324160178

## WINKELSCHLEIFER 125MM 900W

Winkelschleifer Ø 115/125mm  
Motorleistung: 900 Watt  
Anschlusswert: 230 Volt ~ 50Hz  
Lehrlaufdrehzahl: 12.000 U./min.  
Spindelarretierung für raschen Scheibenwechsel  
inkl. 2 Schutzhauben (Schneid+Schrupp) mit Schnellarretierung  
Zusatzhandgriff wechelseitig  
Metall-Getriebekopf  
Softgrip



Artikelnummer	Gewicht	Stk./Krt.	Stk./Ü-Krt.	EAN
33600	2,75 kg		6	9003324336009

## WINKELSCHLEIFER 230MM 2350W

Winkelschleifer Ø 230mm SOFTSTART  
 Motorleistung: 2350W  
 Anschlusswert: 230 Volt ~ 50Hz  
 Lehlaufdrehzahl: 6.500 U./min.  
 Spindelarretierung für raschen Scheibenwechsel  
 inkl. 2 Schutzhauben (Schneid+Schrupp) mit Schnellarretierung  
 Handgriff nach links / rechts 90° drehbar  
 Zusatzhandgriff in 3 Positionen montierbar  
 Metall-Getriebekopf  
 Softgrip



Artikelnummer	Gewicht	Stk./Krt.	Stk./Ü-Krt.	EAN
33610	7,20 kg		2	9003324336108

## STÜTZTELLER PVC M14

Stützteller PVC M14 „HART“

Artikelnummer	Gewicht	Stk./Krt.	Stk./Ü-Krt.	EAN	Größe
07095	0,09 kg	25	100	9003324070958	115mm
07096	0,11 kg	25	100	9003324070965	125mm
07097	0,21 kg	15	60	9003324070972	180mm



## VULKANFIBERSCHEIBE

Vulkanfiberscheiben  
 in 25 Stk. Packung

Artikelnummer	Gewicht	Stk./Krt.	Stk./Ü-Krt.	EAN	Ø / Körnung
6011536	0,02 kg	25	500	9003324115369	Ø 115 / K 36
6011560	0,02 kg	25	500	9003324115604	Ø 115 / K 60
6011580	0,02 kg	25	500	9003324115802	Ø 115 / K 80
6011510	0,02 kg	25	500	9003324115109	Ø 115 / K 100
6112536	0,03 kg	25	500	9003324125368	Ø 125 / K 36
6112560	0,03 kg	25	500	9003324125603	Ø 125 / K 60
6112580	0,03 kg	25	500	9003324125801	Ø 125 / K 80
6112510	0,03 kg	25	500	9003324125108	Ø 125 / K 100
6218036	0,06 kg	25	500	9003324185362	Ø 180 / K 36
6218060	0,06 kg	25	500	9003324185607	Ø 180 / K 60
6218080	0,06 kg	25	500	9003324185805	Ø 180 / K 80
6218010	0,06 kg	25	500	9003324185102	Ø 180 / K 100



### DIAMANTTRENNSCHEIBE DSC SLIM-CUT

Diamanttrennscheibe DSC 1,2mm SLIM-CUT  
entspricht EN 13236  
Einsatzgebiet: Beton, Mauerwerk, Marmor



Artikelnummer	Gewicht	Stk./Krt.	Stk./Ü-Krt.	EAN	Größe
4411561	0,09 kg		100	9002748115610	115x10x22,2
4412561	0,10 kg		100	9002748125619	125x10x22,2

### DIAMANTTRENNSCHEIBE AT TURBO

Diamanttrennscheibe AT Spezial-TURBO  
gerader Kern, Segmenthöhe 7mm, 2,1mm Schnitt  
entspricht EN 13236  
Einsatzgebiet: Beton, Mauerwerk, Marmor



Artikelnummer	Gewicht	Stk./Krt.	Stk./Ü-Krt.	EAN	Größe
4411559	0,12 kg	50	200	9002748115597	115x22,23mm
4412559	0,15 kg	50	100	9002748125596	125x22,23mm
4423059	0,67 kg		25	9002748230597	230x22,23mm

### DIAMANTTRENNSCHEIBE DFS GESCHLOSSEN

Diamanttrennscheibe DFS geschlossen  
entspricht EN 13236  
Einsatzgebiet: Marmor, Keramikfliesen weich



Artikelnummer	Gewicht	Stk./Krt.	Stk./Ü-Krt.	EAN	Größe
4411013	0,12 kg	50	200	9002748110134	110x5x22,23
4418011	0,37 kg		25	9003324441802	180x7x22,23
4418111	0,38 kg		50	9002748181110	180x7x25,4

### DIAMANTTRENNSCHEIBE DSS SINTER SEGMENTIERT

Diamanttrennscheibe DSS Sinter segmentiert  
entspricht EN 13236  
Einsatzgebiet: Beton, Granit und Granitfliesen



Artikelnummer	Gewicht	Stk./Krt.	Stk./Ü-Krt.	EAN	Größe
4411538	0,12 kg	50	200	9002748115382	115x7x22,23
4412538	0,16 kg		100	9002748125381	125x7x22,23
4411457	0,68 kg		25	9002748114576	230x7x22,23

### DIAMANTTRENNSCHEIBE DLP LASER SEGMENTIERT

Diamanttrennscheibe DLP Laser segmentiert  
 Größe: 230x7x22,2  
 entspricht EN 13236  
 Einsatzgebiet: Beton, Mauerwerk, Granit und Granitfliesen, Porotonziegelsteine



Artikelnummer	Gewicht	Stk./Krt.	Stk./Ü-Krt.	EAN
4423051	0,61 kg		20	9002748230511

### DIAMANTTRENNSCHEIBE AIO LASER

Diamanttrennscheibe AIO ("ALL IN ONE") Laser segmentiert  
 Größe: 230x10x22,23  
 entspricht EN 13236  
 universelles Einsatzgebiet: von Beton über Tondach, Marmor bis hin zu Granit und Keramikfliesen



Artikelnummer	Gewicht	Stk./Krt.	Stk./Ü-Krt.	EAN
4423041	0,67 kg		25	9002748230412

### 5ER PACK TRENNSCHEIBEN INOX

Trennscheiben 5 Stk./Pkg. Inox  
 entspricht EN 12413

Artikelnummer	Gewicht	Stk./Krt.	Stk./Ü-Krt.	EAN	Größe
07201	0,70 kg	20	80	9003324072013	115x1,0x22 gerade
07206	0,80 kg	20	80	9003324072068	125x1,0x22 gerade
07210	0,92 kg	10	20	9003324072105	230x1,8x22 gerade



### 10ER PACK TRENNSCHEIBEN METALL

Trennscheiben 10 Stk./Pkg. Metall  
 entspricht EN 12413

Artikelnummer	Gewicht	Stk./Krt.	Stk./Ü-Krt.	EAN	Größe
07211	0,69 kg	5	20	9003324072112	115x3,0x22 gekröpft
07221	0,79 kg	5	20	9003324072211	125x3,0x22 gekröpft
07231	2,51 kg	2	4	9003324072310	230x3,0x22 gerade





## FÄCHERSCHEIBE

Fächerscheibe bombiert, Glasfibteller  
zu 5 Stk. in Folie verschweisst  
entspricht EN 13743



Artikelnummer	Gewicht	Stk./Krt.	Stk./Ü-Krt.	EAN	Größe	Einsatz
07101	0,09 kg	25	100	9003324071016	115 SIC 40	Stein
07102	0,08 kg	25	100	9003324071023	115 SIC 60	Stein
07103	0,08 kg	25	100	9003324071030	115 SIC 80	Stein
07104	0,08 kg	25	100	9003324071047	115 SIC 120	Stein
07110	0,11 kg	25	100	9003324071108	125 SIC 40	Stein
07111	0,10 kg	25	100	9003324071115	125 SIC 80	Stein
07112	0,09 kg	25	100	9003324071122	125 SIC 120	Stein
07118	0,23 kg	25	50	9003324071184	180 SIC 40	Stein
07119	0,21 kg	25	50	9003324071191	180 SIC 80	Stein
07131	0,10 kg	25	100	9003324071313	115 ZK 40	Edelstahl
07132	0,08 kg	25	100	9003324071320	115 ZK 60	Edelstahl
07133	0,09 kg	25	100	9003324071337	115 ZK 80	Edelstahl
07134	0,09 kg	25	100	9003324071344	115 ZK 100	Edelstahl
07140	0,12 kg	25	100	9003324071405	125 ZK 40	Edelstahl
07141	0,11 kg	25	100	9003324071412	125 ZK 60	Edelstahl
07142	0,11 kg	25	100	9003324071429	125 ZK 80	Edelstahl
07148	0,25 kg	25	50	9003324071481	130 ZK 40	Edelstahl
07149	0,23 kg	25	50	9003324071498	130 ZK 80	Edelstahl
07169	0,18 kg	25	50	9003324071696	180 NK 80	Metall, Alu, Holz
07151	0,08 kg	25	100	9003324071511	115 NK 40	Metall, Alu, Holz
07152	0,08 kg	25	100	9003324071528	115 NK 60	Metall, Alu, Holz
07153	0,09 kg	25	100	9003324071535	115 NK 80	Metall, Alu, Holz
07154	0,07 kg	25	100	9003324071542	115 NK 100	Metall, Alu, Holz
07160	0,10 kg	25	100	9003324071603	125 NK 40	Metall, Alu, Holz
07161	0,11 kg	25	100	9003324071610	125 NK 60	Metall, Alu, Holz
07162	0,10 kg	25	50	9003324071627	125 NK 80	Metall, Alu, Holz
07168	0,18 kg	25	50	9003324071689	180 NK 40	Metall, Alu, Holz

## SCHLEIFGIRAFFE 230MM

Schleifgiraffe  
 teleskopierbar von 1330mm bis 1630mm  
 Motorleistung: 620 Watt, 230V~50Hz  
 elektronisch regelbare Geschwindigkeit 0 - 980U/min.  
 Abmessungen Schleifteller: Ø 230mm  
 inkl. 4m Teleskopschlauch und 6 Stk. Schleifpads K100  
 im Hartschalenkoffer



Artikelnummer	Gewicht	Stk./Krt.	Stk./Ü-Krt.	EAN
33645	9,60 kg		1	9003324336450

## ERSATZSCHLEIFSCHEIBEN

5 Stk. Ersatzschleifscheiben Ø 230mm mit Klett  
 passend zu Schleifgiraffe 33645

Artikelnummer	Gewicht	Stk./Krt.	Stk./Ü-Krt.	EAN	Körnung
33023	0,20 kg			9003324330236	K60
33024	0,20 kg			9003324330243	K100
33025	0,20 kg			9003324330250	K240



## POLIERMASCHINE 180MM

Elektronik Winkel Poliermaschine 180mm  
 Motorleistung: 1400W  
 Anschlusswert: 230V ~ 50Hz  
 Spindelarretierung  
 Leerlaufdrehzahl: 1000-3000 U/min elektronisch regelbar  
 inklusive 9-teiligem Zubehör bestehend aus:  
 je 2 x Schleifpapier 60/80/120K  
 2 x Lammfell-Polierhaube  
 1 x Synthetik-Polierhaube  
 Kabel H05VV-F 2x0,75mm<sup>2</sup> mit Euro-Stecker, Softgrip  
 im Kunststoff Tragekoffer



Artikelnummer	Gewicht	Stk./Krt.	Stk./Ü-Krt.	EAN
33608	6,05 kg		2	9003324336085

## POLIERMASCHINEN KLETTHALTER M14 AUFNAHME

Poliermaschinen Kletthalter 180mmØ M14 Aufnahme

Artikelnummer	Gewicht	Stk./Krt.	Stk./Ü-Krt.	EAN
33073	0,06 kg			9003324330731



## POLIERMASCHINEN ZUBEHÖR SET 10 TGL.

Poliermaschinen Zubehör-Set 10 tgl.  
bestehend aus:  
1x Schwamm 180mmØ mit M14 Aufnahme  
3x Schleifpad 180mmØ mit Klettpad  
je 2 Stk. K60/80/100  
2x Lammwollhaube 180mmØ mit Klettpad  
1x Synthetikhaube 180mmØ mit Klettpad



Artikelnummer	Gewicht	Stk./Krt.	Stk./Ü-Krt.	EAN
33074	0,06 kg	50		9003324330748

## SCHLAGBOHRMASCHINE 710W

Elektronik-Schlagbohrmaschine  
Motorleistung: 710Watt  
Anschlusswert: 230 Volt ~ 50Hz  
inkl. Schnellspannbohrfutter 2-13mm  
elektronisch regelbar: 0-2.900 U./min.  
Rechts-/Linkslauf  
Bohrleistung: 13mm  
Zusatzhandgriff und Tiefenanschlag  
Softgrip



Artikelnummer	Gewicht	Stk./Krt.	Stk./Ü-Krt.	EAN
33650	2,35 kg		5	9003324336504

## BOHR- UND STEMMHAMMER SDS MAX.

Bohr- und Stemmmhammer SDS-max  
Motorleistung: 1050 Watt  
Anschlusswert: 230 Volt ~ 50Hz  
Schlagzahl: 3000/min  
Schlagenergie: 8 Joule  
Lehrlaufdrehzahl: 550U/min  
Bohrleistung in Beton und Stein: 38mm  
mit Drehstopp  
im Tragekoffer mit  
1 Stk. SDS-max Flachmeissel  
1 Stk. SDS-max Spitzmeissel  
3 Stk. SDS-max Bohrer 16,18,22mm  
komplett mit Zusatzhandgriff und Tiefenanschlag



Artikelnummer	Gewicht	Stk./Krt.	Stk./Ü-Krt.	EAN
33228	11,35 kg		2	9003324332285

## BOHRER MEISSELSET SDS-MAX 5 TLG.

Bohrer und Meisselset SDS-max 5 tlg.  
1 Stk. SDS-max Flachmeissel  
1 Stk. SDS-max Spitzmeissel  
3 Stk. SDS-max Bohrer 16,18,22mm  
in Kunststoffbox mit Sticker



Artikelnummer	Gewicht	Stk./Krt.	Stk./Ü-Krt.	EAN
33227	2,69 kg		8	9003324332278

### BOHR- UND STEMMHAMMER SDS PLUS

Bohr- und Stemmerhammer SDS-Plus  
 Motorleistung: 720 Watt, Anschlusswert: 230 Volt ~ 50Hz  
 Schlagzahl 2700/min, Schlagenergie 3,4Joule  
 Nettogewicht des Bohr- und Stemmerhammers: 4,10kg  
 Lehlaufrdrehzahl: 900U/min  
 Bohrleistung Ø in Beton und Stein: 32mm  
 Bohrleistung Ø in Holz: 30mm  
 Bohrleistung Ø in Stahl: 13mm  
 mit Bohr- und Drehstopp  
 Magnesium Getriebegehäuse, vibrationsarm  
 Im Kunststoff Tragekoffer mit  
 1 Stk. SDS-plus 14x250mm Flachmeissel  
 1 Stk. SDS-plus 250mm Spitzmeissel  
 3 Stk. SDS-plus Bohrer 8/10/12x150mm  
 komplett mit Zusatzhandgriff und Tiefenanschlag



Artikelnummer	Gewicht	Stk./Krt.	Stk./Ü-Krt.	EAN
33218	6,94 kg		2	9003324332185

### BOHR- UND STEMMHAMMER SDS PLUS

Bohr- und Stemmerhammer SDS-Plus  
 Motorleistung: 1250 Watt, Anschlusswert: 230 Volt ~ 50Hz  
 Schlagzahl 2600/min, Schlagenergie 4,5Joule  
 Nettogewicht des Bohr- und Stemmerhammers: 5,80kg  
 Lehlaufrdrehzahl: 800U/min  
 Bohrleistung Ø in Beton und Stein: 32mm  
 Bohrleistung Ø in Holz: 40mm  
 Bohrleistung Ø in Stahl: 13mm  
 mit Schlag- und Drehstopp  
 Magnesium Getriebegehäuse, vibrationsarm  
 Im Kunststoff Tragekoffer mit  
 1 Stk. SDS-plus 14x250mm Flachmeissel  
 1 Stk. SDS-plus 250mm Spitzmeissel  
 3 Stk. SDS-plus Bohrer 8/10/12x150mm  
 komplett mit Zusatzhandgriff und Tiefenanschlag



Artikelnummer	Gewicht	Stk./Krt.	Stk./Ü-Krt.	EAN
33219	8,73 kg		2	9003324332193

### AKKUBOHRMASCHINE 14,4V LI-ION

Akku-Bohrschrauber Set  
 2-Gang Elektronik  
 14,4V, 1,3Ah Li-Ion Akku  
 10mm Schnellspannbohrfutter  
 Rechts-/Linkslauf  
 2 Gänge elektronisch regelbar  
 Gang 1: 0-330 U./min  
 Gang 2: 0-1.200 U./min.  
 Drehmoment: 18Nm  
 16 Drehmomentstufen und 1 Bohrstufe  
 LED Ladezustandsanzeige  
 3-5 Stunden Ladegerät  
 im robusten Kunststoffkoffer



Artikelnummer	Gewicht	Stk./Krt.	Stk./Ü-Krt.	EAN
33680	2,70 kg		4	9003324336801

## ERSATZAKKU 14,4V LI-ION

Akku 14,4V Li-Ion 1,3Ah  
passend zu Akku-Bohrschrauber Set 33680



Artikelnummer	Gewicht	Stk./Krt.	Stk./Ü-Krt.	EAN
33685	0,35 kg		20	9003324336856

## ABBRUCHHAMMER

Abbruchhammer SDS-hex (sechskant)  
Motorleistung: 1700 Watt  
Anschlusswert: 230 Volt ~ 50Hz  
Schlagzahl 1300/Min, Schlagenergie 45 Joule  
im Tragekoffer mit:  
1 Stk. Spitzmeissel 30x410mm  
1 Stk. Flachmeissel 30x410mm  
1 Dose Schmierfett



Artikelnummer	Gewicht	Stk./Krt.	Stk./Ü-Krt.	EAN
33230	23,90 kg			9003324332308

## FLACHMEISSEL

Flachmeissel 30x410mm  
passend zu Abbruchhammer (33230)



Artikelnummer	Gewicht	Stk./Krt.	Stk./Ü-Krt.	EAN
33236	1,76 kg		10	9003324332360

## SPITZMEISSEL

Spitzmeissel 30x410mm  
passend zu Abbruchhammer (33230)



Artikelnummer	Gewicht	Stk./Krt.	Stk./Ü-Krt.	EAN
33234	1,63 kg		10	9003324332346

## ERDBOHRER

Erdbohrer inkl. 1 Bohrer 100x760mm  
Hubraum: 49ccm  
Motorleistung (2-Takt): 1,65KW/ 2,2PS, luftgekühlt  
Schallleistungspegel: 110 dB  
Tankinhalt: 1,2l  
Gemisch 1:25 (Normalbenzin)  
Getriebeöl: 80W-90 oder 85W-140 (200-250ml)  
Abmessungen (LxBxH): 600 x 380 x 1275mm

weitere Bohrer optional erhältlich:  
100x800mm, 150x900mm, 200x760mm



Artikelnummer	Gewicht	Stk./Krt.	Stk./Ü-Krt.	EAN
98007	15,00 kg			9003324980073

## ERSATZBOHRER ZU ERDBOHRER

Ersatzbohrer  
passend zu Erdbohrer (98007)

Artikelnummer	Gewicht	Stk./Krt.	Stk./Ü-Krt.	EAN	Größe
98102	3,06 kg		1	9003324981025	100x800mm
98103	3,90 kg		1	9003324981032	150x900mm
98104	5,08 kg		1	9003324981049	200x760mm



## SEILSTARTER ZU ERDBOHRER

Seilstarter komplett  
passend zu Erdbohrer (98007)

Artikelnummer	Gewicht	Stk./Krt.	Stk./Ü-Krt.	EAN
98101	0,20 kg		40	9003324981018



## DIESELPUMPEN SET

Diesel- und Heizölpumpenset  
Motorleistung: 600Watt  
Anschlussleistung: 230V~50Hz, IP54  
inkl. Zählwerk, Alu-Zapfhahn, Schläuchen + 4 Schellen,  
Rückschlagventil und Tragegestell  
Drehzahl: 2800U/min.  
Förderleistung: max. 40 l/min bzw. 2400 l/Std.  
Förderhöhe: max. 6m  
Arbeitsgeräusch mit Flüssigkeit: max. 70 dB  
Fremdkörpergröße: max. 0,7mm  
Ansaugschlauch: ca. 2m (ca. 28x25mm)  
Abgabeschlauch: ca. 3m (ca. 25x20mm)  
Stromkabellänge: ca. 1,2m  
nicht zum Fördern von Biodiesel geeignet!

Artikelnummer	Gewicht	Stk./Krt.	Stk./Ü-Krt.	EAN
56030	13,19 kg			9003324560305



## DIESELPUMPEN SET SELBSTSAUGEND

Diesel- und Heizölpumpenset selbstsaugend  
Motorleistung: 370Watt  
Anschlussleistung: 230V~50Hz, IP44  
inkl. Zählwerk, Alu-Zapfhahn, Schläuchen u. Gestell  
Drehzahl: 2800U/min.  
Förderleistung: max. 60 l/min bzw. 3600 l/Std.  
Förderhöhe: max. 4m  
Arbeitsgeräusch mit Flüssigkeit: max. 70 dB  
Fremdkörpergröße: max. 0,7mm  
Ansaugschlauch: ca. 2m (ca. 37x25mm)  
Abgabeschlauch: ca. 3m (ca. 30x22mm)  
Stromkabellänge: ca. 1,2m  
Hinweis: nicht zum Fördern von Biodiesel geeignet

Artikelnummer	Gewicht	Stk./Krt.	Stk./Ü-Krt.	EAN
56032	19,40 kg			9003324560329



## ZAPFPISTOLE FÜR DIESELPUMPE

Zapfpistole ALU für Dieselpumpe mit Anschluss  
passend zu Dieselpumpe (56030, 56032)

Artikelnummer	Gewicht	Stk./Krt.	Stk./Ü-Krt.	EAN
56035	0,72 kg		10	9003324560350



## ZAPFPISTOLE AUTOMATIK FÜR DIESELPUMPE

Zapfpistole ALU Automatik zu Dieselpumpe  
inkl. Adapter 3/4"-1"  
passend zu Dieselpumpe (56030, 56032)

Artikelnummer	Gewicht	Stk./Krt.	Stk./Ü-Krt.	EAN
56034	1,31 kg		10	9003324560343



## ZÄHLWERK ZU DIESELPUMPE

Zählwerk zu Diesel- und Heizölpumpe (56030)

Artikelnummer	Gewicht	Stk./Krt.	Stk./Ü-Krt.	EAN
56040	1,41 kg		12	9003324560404



## E SEILZUG 125 / 250KG

Elektro-Seilzug 125/250kg inkl. Umlenkrolle  
Motorleistung: 500 Watt  
Anschlusswert: 230 V~50 Hz  
max. Hubkraft mit Umlenkrolle: 250kg  
max. Hubkraft ohne Umlenkrolle: 125kg  
max. Hubhöhe 125kg: 11m  
max. Hubhöhe 250kg: 5,5m  
Ø Hebegeschwindigkeit 125kg: 8m/min.  
Ø Hebegeschwindigkeit 250kg: 4m/min.  
Seillänge: 11m  
Seil Ø: 3,00mm  
Schutzgruppe: IP54  
elektr. Kabel 175 cm lang, inkl. Schaltpanele  
massive Ausführung, Motor mit Thermoschutzkabel

Artikelnummer	Gewicht	Stk./Krt.	Stk./Ü-Krt.	EAN
33241	10,10 kg		2	9003324332414



### E SEILZUG 200 / 400KG

Elektro-Seilzug 200/400kg inkl. Umlenkrolle  
 Motorleistung: 750 Watt  
 Anschlusswert: 230 V~50 Hz  
 max. Hubkraft mit Umlenkrolle: 400kg  
 max. Hubkraft ohne Umlenkrolle: 200kg  
 max. Hubhöhe 200kg: 11m  
 max. Hubhöhe 400kg: 5,5m  
 Ø Hebegeschwindigkeit 200kg: 8m/min.  
 Ø Hebegeschwindigkeit 400kg: 4m/min.  
 Seillänge: 11m  
 Seil Ø: 3,80mm  
 Schutzgruppe: IP54  
 elektr. Kabel 175 cm lang, inkl. Schaltpanele  
 massive Ausführung, Motor mit Thermoschutzkabel



Artikelnummer	Gewicht	Stk./Krt.	Stk./Ü-Krt.	EAN
33243	16,50 kg		2	9003324332438

### E SEILZUG 300 / 600KG

Elektro-Seilzug 300/600kg inkl. Umlenkrolle  
 Motorleistung: 1050 Watt  
 Anschlusswert: 230 V~50 Hz  
 max. Hubkraft mit Umlenkrolle: 600kg  
 max. Hubkraft ohne Umlenkrolle: 300kg  
 max. Hubhöhe 300kg: 11m  
 max. Hubhöhe 600kg: 5,5m  
 Ø Hebegeschwindigkeit 300kg: 8m/min.  
 Ø Hebegeschwindigkeit 600kg: 4m/min.  
 Seillänge: 11m  
 Seil Ø: 4,50mm  
 Schutzgruppe: IP54  
 elektr. Kabel 175 cm lang, inkl. Schaltpanele  
 massive Ausführung, Motor mit Thermoschutzkabel



Artikelnummer	Gewicht	Stk./Krt.	Stk./Ü-Krt.	EAN
33245	17,77 kg		2	9003324332452

### E SEILZUG 500 / 999KG

Elektro-Seilzug 500/999kg inkl. Umlenkrolle  
 Motorleistung: 1600 Watt  
 Anschlusswert: 230 V~50 Hz  
 max. Hubkraft mit Umlenkrolle: 999kg  
 max. Hubkraft ohne Umlenkrolle: 500kg  
 max. Hubhöhe 500kg: 11m  
 max. Hubhöhe 999kg: 5,5m  
 Ø Hebegeschwindigkeit 500kg: 8m/min.  
 Ø Hebegeschwindigkeit 999kg: 4m/min.  
 Seillänge: 11m  
 Seil Ø: 5,60mm  
 Schutzgruppe: IP54  
 elektr. Kabel 175 cm lang, inkl. Schaltpanele  
 massive Ausführung, Motor mit Thermoschutzkabel



Artikelnummer	Gewicht	Stk./Krt.	Stk./Ü-Krt.	EAN
33247	32,50 kg			9003324332476



## SCHWENK - TRAGARM ZU E-SEILZUG

Schwenk/Tragarm für E-Seilzug

Artikelnummer	Gewicht	Stk./Krt.	Stk./Ü-Krt.	EAN	passend zu
33246	8,61 kg		4	9003324332469	33241
33248	6,69 kg		4	9003324332483	33243/33245



## UMLENKROLLE ZU SEILZUG

Umlenkrolle für Seilzug  
passend zu Seilzügen (33241-33247)

Artikelnummer	Gewicht	Stk./Krt.	Stk./Ü-Krt.	EAN	passend zu
e33241	0,53 kg		50	9002748332413	33241
e33243	0,67 kg		50	9002748332437	33243
e33245	0,76 kg		50	9002748332451	33245
e33247	1,58 kg		25	9002748332475	33247



## NASS/TROCKEN SCHLEIFKOMBI 200/150MM

Nass-/Trockenschleifer, Ø 200/150mm  
Motorleistung: 250Watt  
Anschlussleistung: 230Volt~50Hz  
mit Sicherheitsstecker RDC, inkl. Schleifscheiben  
Trockenschleifscheibe: 150x20x12,7mm, Körnung: 36  
Nassschleifscheibe: 200x40x20mm, Körnung: 80  
Drehzahl 200mm Scheibe: 134 U/min.  
Drehzahl 150mm Scheibe: 2950 U/min.  
Einschaltdauer: max. 30min.



Artikelnummer	Gewicht	Stk./Krt.	Stk./Ü-Krt.	EAN
33200	11,00 kg			9003324332001

## NASSSCHLEIFSTEIN

Naß-Schleifstein 200x40x20mm Korn:80  
passend zu Schleifkombination (33200)

Artikelnummer	Gewicht	Stk./Krt.	Stk./Ü-Krt.	EAN
28038	2,53 kg		10	9003324280388



### DOPPELSCHLEIFMASCHINE 150MM 230V

Doppelschleifer Ø 150mm  
 Motorleistung: 250Watt  
 Anschlussleistung: 230V~50Hz  
 Scheiben Ø: 150x20x12,7mm, Körnung: 36 und 60  
 Drehzahl: 2950 U/min.  
 Einschaltdauer: max. 30min.



Artikelnummer	Gewicht	Stk./Krt.	Stk./Ü-Krt.	EAN
33201	9,50 kg			9003324332018

### MULTIFUNKTIONSSCHLEIFER 220W

Dreieck-, Multi- und Vibrationsschleifer  
 Motorleistung: 220 Watt  
 Anschlusswert: 230 Volt ~ 50Hz  
 Leerlaufdrehzahl 22.000 U./min.  
 einfacher Werkzeugwechsel mit Inbusschlüssel  
 2m Kabel H05VV-F 2x0,75mm<sup>2</sup> mit Schukostecker  
 inkl. zahlreichem Zubehör bestehend aus:  
 1 Schaber, 1 Tauchsägeblatt, 1 Dreieckschleifplatte mit  
 3 Schleifblättern, 1 Sechskantschlüssel  
 Softgrip



Artikelnummer	Gewicht	Stk./Krt.	Stk./Ü-Krt.	EAN
33630	1,55 kg		6	9003324336306

### AKKU-MULTIFUNKTIONSSCHLEIFER 10,8V LI-ION

Akku Multifunktions-Werkzeug  
 10,8V Li-Ion, 1,3Ah  
 inkl. 2 Stk. Akkumulatoren und 1-Stunden Ladegerät  
 Leerlaufdrehzahl 5.000-15.000 U./min. elektronisch regelbar  
 einfacher Werkzeugwechsel mit Inbusschlüssel  
 inkl. zahlreichem Zubehör bestehend aus:  
 1 Schaber, 1 Tauchsägeblatt, 1 Dreieckschleifplatte mit  
 3 Schleifblättern, 1 Sechskantschlüssel  
 Softgrip  
 im Kunststoff Tragekoffer



Artikelnummer	Gewicht	Stk./Krt.	Stk./Ü-Krt.	EAN
33635	2,50 kg		4	9003324336351

### SCHLEIFPADS 32 TLG. FÜR MULTISCHLEIFER

Schleifpads für Multifunktionsschleifer 32 tlg.  
 bestehend aus:  
 je 8 Stk. Schleifpads K40/60/80/120 mit Klettverschluss  
 passend zu Multifunktionsschleifer 33630/33635



Artikelnummer	Gewicht	Stk./Krt.	Stk./Ü-Krt.	EAN
33068	0,10 kg	50	100	9003324330687

## MULTIFUNKTIONSSCHLEIFER-ZUBEHÖR 10 TLG.

Multifunktionsschleifer-Zubehör 10 tlg.  
bestehend aus:  
HSS-Sägeblatt (rund) Ø 63,5mm  
HSS-Sägeblatt (halbrund) Ø 80mm  
HSS-Sägeblatt (rund) Ø 80mm  
Edelstahlschaber (gerade)  
Edelstahlschaber (gebogen)  
HCS-Sägeblatt für Metall 10mm  
HCS-Sägeblatt für Metall 20  
passend zu Multifunktionsschleifer 33630/33635



Artikelnummer	Gewicht	Stk./Krt.	Stk./Ü-Krt.	EAN
33061	0,41 kg	10	20	9003324330618

## FARBÜRHRER SINGLE INKL. MIXER 230V

Rührwerk 1200W inkl. 1 Rührkorb  
Motorleistung: 1200Watt  
Anschlussleistung: 230V~50Hz  
2 elektronisch regelbare Geschwindigkeitsstufen:  
Stufe I: 120 - 500 U/min.  
Stufe II: 170 - 700 U/min.  
Abmessungen Rührkorb: Ø 120mm



Artikelnummer	Gewicht	Stk./Krt.	Stk./Ü-Krt.	EAN
33223	6,05 kg		2	9003324332230

## ERSATZMIXER 1 STK. ZU FARBRÜRHRER

Ersatzrührer (1 Stk.)  
passend zu Farbührer (33223)



Artikelnummer	Gewicht	Stk./Krt.	Stk./Ü-Krt.	EAN
33224	1,30 kg		2	9003324332247

## MÖRTEL-FARB RÜHRER 230V INKL. 2 MIXER

Doppelrührwerk inkl. 2 Stk. Mixer-Quickaufnahme  
mit Handgriffschaltung  
geeignet für Putz, Estrich, Farben und flüssige Baustoffe  
Motorleistung: 1600 Watt/ 230V~50Hz  
Getriebe: 2 Gänge-elektronisch regelbar  
Drehzahl 1.Gang: 0 - 580U/min  
Drehzahl 2.Gang: 0 - 300U/min  
Abmessungen Mixer: Ø: 120mm, L: ~570mm  
Rührvolumen: 30 - 60kg



Artikelnummer	Gewicht	Stk./Krt.	Stk./Ü-Krt.	EAN
33222	10,20 kg		2	9003324332223

### ERSATZMIXER 2 STK. ZU FARBRÜHRER

Ersatzrührer (2 Stk.)  
passend zu Farbrührer (33222)



Artikelnummer	Gewicht	Stk./Krt.	Stk./Ü-Krt.	EAN
33216	2,12 kg		6	9003324332162

### WIPPSÄGE 400V 5000W

Brennholz-Wippsäge 400v 50Hz  
Motorleistung: 5000W  
max. Schnitttiefe 230mm  
elektronischer Bremsschalter  
Widerhaken  
Phasenwender  
komplett montiert  
HM-Sägeblatt: Ø 700x30x 4.0mm/ 42 Zähne



Artikelnummer	Gewicht	Stk./Krt.	Stk./Ü-Krt.	EAN
16040	118,00 kg		1	9003324160406

### SÄGEBLATT FÜR WIPPSÄGE

Ersatzsägeblatt für Wippsäge  
Hartmetall-Sägeblatt: Ø 700x30x4.0mm / 42 Zähne  
passend zu Wippsäge 16040



Artikelnummer	Gewicht	Stk./Krt.	Stk./Ü-Krt.	EAN
16041	1,00 kg			9003324160413

### FARBRÜHRER

Farbrührer

Artikelnummer	Gewicht	Stk./Krt.	Stk./Ü-Krt.	EAN	Größe
33062	0,24 kg		50	9003324330625	400x60x8mm
33053	0,27 kg		40	9003324330533	420x85x8mm
33063	0,50 kg		40	9003324330632	600x100x10mm
33065	0,53 kg		40	9003324330656	600x120x10mm



## KREISSÄGEBLÄTTER

Hartmetall-Sägeblatt

Artikelnummer	Gewicht	Stk./Krt.	Stk./Ü-Krt.	EAN	Dimension	Zähne
122920	0,25 kg	5	50	9002748229201	150x2,8x20/16	Z16/WS
122930	0,25 kg	5	50	9002748229300	150x2,8x20/16	Z24/WS
122929	0,27 kg	5	50	9002748229294	156x2,8x12,7	Z16/WS
122937	0,28 kg	5	50	9002748229379	156x2,8x12,7	Z36/WS
122921	0,27 kg	5	50	9002748229218	160x2,8x20/16	Z16/WS
122931	0,30 kg	5	50	9002748229317	160x2,8x20/16	Z36/WS
122922	0,31 kg	5	50	9002748229225	165x2,8x20/16	Z18/WS
122923	0,32 kg	5	50	9002748229232	170x2,8x30	Z18/WS
122939	0,33 kg	5	50	9002748229393	170x2,8x30	Z36/WS
122925	0,34 kg	5	50	9002748229256	180x2,8x30	Z18/WS
122938	0,36 kg	5	50	9002748229386	180x2,8x30	Z36/WS
122924	0,43 kg	5	50	9002748229249	184/3,0x20/16	Z18/WS
122932	0,43 kg	5	50	9002748229324	184x3,0x20/16	Z36/WS
122926	0,45 kg	5	25	9002748229263	190x3,0x20/16	Z22/WS
122927	0,45 kg	5	25	9002748229270	190x3,0x30	Z22/WS
122933	0,46 kg	5	25	9002748229331	190x3,0x30	Z36/WS
122928	0,55 kg	5	25	9002748229287	210x3,2x30	Z22/WS
122936	0,58 kg	5	25	9002748229362	210x3,2x30/25	Z48/WS neg
122934	0,61 kg	5	25	9002748229348	216/3,2x30	Z48/WS neg
122935	0,82 kg	5	25	9002748229355	250x3,2x30	Z60/WS neg



## REDUZIERRING 20X16 FÜR HARTMETALL-KREISSÄGEBLÄTTER

Reduzierring 20X16 1.4mm zu Hartmetall-Sägeblätter

Artikelnummer	Gewicht	Stk./Krt.	Stk./Ü-Krt.	EAN
124064	0,00 kg			



## ZAHNKRANZ-BOHRFUTTER

Zahnkranz-Bohrfutter

Artikelnummer	Gewicht	Stk./Krt.	Stk./Ü-Krt.	EAN	Größe/Aufnahme
28050	0,42 kg		20	9003324280500	1,5-13mm/B16
28051	0,70 kg		20	9003324280517	3-16mm/B16
28061	0,83 kg		20	9003324280616	3-16mm/B18



## ERSATZBOHRFUTTERSCHLÜSSEL

Ersatzbohrfutterschlüssel

Artikelnummer	Gewicht	Stk./Krt.	Stk./Ü-Krt.	EAN	passend zu
e28050	0,05 kg				28050
e28051	0,05 kg				28051



## SCHNELLSPANN-BOHRFUTTER

Schnellspanbohrfutter

Artikelnummer	Gewicht	Stk./Krt.	Stk./Ü-Krt.	EAN	Größe/Aufnahme
28052	0,64 kg			9003324280524	1-13mm/B16
28053	0,85 kg			9003324280531	1-16mm/B16
28063	0,90 kg			9003324280630	1-16mm/B18



## BOHRERSATZ KOMBI 9 TLG.

HSS-Kombibohrersatz 9 tlg. 5,6,8mm / Metall,Holz,Stein

Artikelnummer	Gewicht	Stk./Krt.	Stk./Ü-Krt.	EAN
22040	0,21 kg		50	9003324220407



## BOHRERSATZ 19 TLG. HSS PVC KASSETTE

HSS-Bohrersatz 19 tlg. 1-10mm 0,5mm steigend  
Größen: 1.0/1.5/2.0/2.5/3.0/3.5/4.0/4.5/5.0/5.5/6.0/6.5/7.0  
in Kunststoff-Aufbewahrungsbox

Artikelnummer	Gewicht	Stk./Krt.	Stk./Ü-Krt.	EAN
22053	0,45 kg	10	20	9003324220537



## BOHRERSATZ 25 TLG. HSS PVC KASSETTE

HSS-Bohrersatz 25 tlg. 1-13mm, 0,5mm steigend  
Größe: 1.0/1.5/2.0/2.5/3.0/3.5/4.0/4.5/5.0/5.5/6.0/6.5/7.0  
7.5/8.0/8.5/9.0/9.5/10.0/10.5/11.0/11.5/12.0/12.5/13.0  
in Kunststoff-Aufbewahrungsbox

Artikelnummer	Gewicht	Stk./Krt.	Stk./Ü-Krt.	EAN
22055	0,97 kg	6	12	9003324220551



### BOHRERSATZ 13 TLG. HSS TITAN PVC KASSETTE

TITAN-Bohrersatz 13 tlg. 2-8mm, 0,5mm steigend  
Größen: 2.0/2.5/3.0/3.5/4.0/4.5/5.0/5.5/6.0/6.5/7.0/7.5/8.0  
in Kunststoff-Aufbewahrungsbox



Artikelnummer	Gewicht	Stk./Krt.	Stk./Ü-Krt.	EAN
22058	0,35 kg	10	20	9003324220582

### DURCHBRUCHBOHRERSATZ 3 TLG. HARTMETALL

Hartmetall-Durchbruchbohrer Satz 8/10/12mm  
Gesamtlänge: 400mm  
in PVC-Tasche



Artikelnummer	Gewicht	Stk./Krt.	Stk./Ü-Krt.	EAN
22017	0,37 kg	10	20	9003324220179



## DRUCKLUFT

MASCHINEN/EINSATZWERKZEUGE  
SPRITZPISTOLEN/-ZUBEHÖR  
SCHLÄUCHE/TROMMELN  
ARMATUREN  
SONSTIGES ZUBEHÖR



### MONTAGEKOMPRESSOR 170/10

Montagekompressor 10Lt. Kessel ölfrei  
 1,5PS, 230V, 170 Lt. Ansaugleistung  
 Lautstärke: 68DB  
 Gewicht: 21kg.  
 komplett mit Kesselmanometer und Arbeitsdruckmanometer,  
 Druckschalter und Druckminderer  
 ERBA powered by FIAC  
 MADE IN ITALY



Artikelnummer	Gewicht	Stk./Krt.	Stk./Ü-Krt.	EAN
17000	21,00 kg		1	9003324170009

### KOMPRESSOR 210/24

Hobby-Kompressor  
 24 Lt. Kessel  
 2PS, 230V, 210 Lt. Ansaugleistung  
 ölgeschmiert, komplett mit Druckschalter, Druckminderer  
 Kesselmanometer und Arbeitsdruckmanometer



Artikelnummer	Gewicht	Stk./Krt.	Stk./Ü-Krt.	EAN
17004	26,00 kg		1	9003324170047

### KOMPRESSOR 210/50

Hobby-Kompressor  
 50 Lt. Kessel  
 2PS, 230V, 210 Lt. Ansaugleistung  
 ölgeschmiert, komplett mit Druckschalter, Druckminderer,  
 Kesselmanometer und Arbeitsdruckmanometer



Artikelnummer	Gewicht	Stk./Krt.	Stk./Ü-Krt.	EAN
17015	36,00 kg		1	9003324170153

### KOMPRESSOR 2Z-V - 400/50

V-Kompressor 2-Zylinder  
 50 Lt. Kessel  
 3PS, 230V, 400 Lt. Ansaugleistung  
 ölgeschmiert, Vollgummireifen  
 komplett mit Druckschalter, Druckminderer, Kesselmanometer  
 und Arbeitsdruckmanometer



Artikelnummer	Gewicht	Stk./Krt.	Stk./Ü-Krt.	EAN
17012	48,00 kg		1	9003324170122

### KOMPRESSOR 390/50

2 Zyl. Kompressor AB 50/3 TC 50 Lt. 3PS 400V  
 390 Lt. Ansaugleistung, starker Keilriemenantrieb,  
 ölgeschmiert, komplett mit Druckschalter, Druckminderer,  
 Kesselmanometer und Arbeitsdruckmanometer  
 inkl. montiertem Phasenwender  
 ERBA powered by FIAC  
 MADE IN ITALY



Artikelnummer	Gewicht	Stk./Krt.	Stk./Ü-Krt.	EAN
17045	62,00 kg		1	9003324170450

### KOMPRESSOR 420/100

2 Zyl. Kompressor AB 100/4 TC 100 Lt. 4PS 400V  
 420 Lt. Ansaugleistung, starker Keilriemenantrieb,  
 ölgeschmiert, komplett mit Druckschalter, Druckminderer,  
 Kesselmanometer und Arbeitsdruckmanometer  
 inkl. montiertem Phasenwender  
 ERBA powered by FIAC  
 MADE IN ITALY



Artikelnummer	Gewicht	Stk./Krt.	Stk./Ü-Krt.	EAN
17046	64,00 kg		1	9003324170467

### KOMPRESSOR 480/100

2 Zyl. Kompressor AB 100/5 TC 100 Lt. 5PS 400V  
 480 Lt. Ansaugleistung, starker Keilriemenantrieb,  
 ölgeschmiert, komplett mit Druckschalter, Druckminderer,  
 Kesselmanometer und Arbeitsdruckmanometer  
 inkl. montiertem Phasenwender  
 ERBA powered by FIAC  
 MADE IN ITALY



Artikelnummer	Gewicht	Stk./Krt.	Stk./Ü-Krt.	EAN
17047	70,00 kg		1	9003324170474

### KOMPRESSOR 640/200

2 Zyl. Kompressor AB 200/5,5 TC 200 Lt. 5,5PS 400V  
 640 Lt. Ansaugleistung, starker Keilriemenantrieb,  
 ölgeschmiert, komplett mit Druckschalter, Druckminderer,  
 Kesselmanometer und Arbeitsdruckmanometer  
 inkl. montiertem Phasenwender  
 ERBA powered by FIAC  
 MADE IN ITALY



Artikelnummer	Gewicht	Stk./Krt.	Stk./Ü-Krt.	EAN
17048	109,00 kg		1	9003324170481

## KOMPRESSOR 840/270

2 Zyl. Kompressor AB 300/7,5 TC 270 Lt. 7,5PS 400V  
840 Lt. Ansaugleistung, stabiler doppelter Keilriemenantrieb,  
ölgeschmiert, komplett mit Druckschalter, Druckminderer,  
Kesselmanometer und Arbeitsdruckmanometer,  
2-Stufen Verdichter, wenig Kondenswasserbildung,  
inkl. montiertem Phasenwender  
ERBA powered by FIAC  
MADE IN ITALY



Artikelnummer	Gewicht	Stk./Krt.	Stk./Ü-Krt.	EAN
17049	148,00 kg		1	9003324170498

## KOMPRESSORÖL 1 LT.

Kompressoröl 1 Lt.  
ISO VG 100, DIN 51506/VDL



Artikelnummer	Gewicht	Stk./Krt.	Stk./Ü-Krt.	EAN
18300	0,96 kg		12	9003324183009

## SCHLAGSCHRAUBER 1/2"

Druckluft-Schlagschrauber 1/2" L + R  
max. Drehmoment bis 310Nm  
Luftverbrauch ca. 114 l/min.  
inkl. EURO-Anschluss



Artikelnummer	Gewicht	Stk./Krt.	Stk./Ü-Krt.	EAN
18021	2,50 kg			9003324180213

## SCHLAGSCHRAUBER SET 1/2"

Druckluft-Schlagschrauber Set 1/2" L + R  
max. Drehmoment bis 310Nm  
ca. Luftverbrauch 114 Lt./min.  
Schlagnüsse 9,10,11,13,14,17,19,22,24,27  
Verlängerung 120mm  
Sechskantschlüssel 4mm  
Spezialminiöler  
inkl. EURO-Anschluss  
im Transportkoffer



Artikelnummer	Gewicht	Stk./Krt.	Stk./Ü-Krt.	EAN
18020	4,40 kg		5	9003324180206

### SCHLAGSCHRAUBER 1/2" DOPPELTES SCHLAGWERK

Druckluft-Schlagschrauber 1/2" mit "doppeltem Schlagwerk" L + R  
max. Drehmoment bis 560Nm  
Luftverbrauch ca. 145 l/min.  
inkl. EURO-Anschluss



Artikelnummer	Gewicht	Stk./Krt.	Stk./Ü-Krt.	EAN
18022	2,87 kg		10	9003324180220

### SCHLAGSCHRAUBER 1/2" DOPPELTES SCHLAGWERK

Profi Druckluft-Schlagschrauber 1/2"  
mit "doppeltem Schlagwerk" L + R  
Drehmoment im Rechtslauf regelbar in 3 Stufen:  
1. Stufe: 450Nm  
2. Stufe: 500Nm  
3. Stufe: 550Nm,  
Max. Drehmoment 550Nm  
Luftverbrauch ca. 134 l/min.  
inkl. EURO-Anschluss



Artikelnummer	Gewicht	Stk./Krt.	Stk./Ü-Krt.	EAN
18018	2,48 kg		10	9003324180183

### SCHLAGNÜSSE 1/2"

CrV-Schlagnüsse 1/2" 10 tlg.  
11,12,13,14,16,17,19,21,22,24mm



Artikelnummer	Gewicht	Stk./Krt.	Stk./Ü-Krt.	EAN
18120	1,04 kg		10	9003324181203

### SCHLAGNUSS SET EXTRALANG 3 TLG. 1/2" CR-MO

CrMo Schlagnuss-Set 3 tlg. 1/2" mit Schonhülsen  
17-19-21mm, EXTRA lang  
speziell für Alufelgen-Montage



Artikelnummer	Gewicht	Stk./Krt.	Stk./Ü-Krt.	EAN
03147	0,72 kg		5	9003324031478

### SCHLAGSCHRAUBER 3/4"

Druckluft-Schlagschrauber 3/4" L+R  
max. Drehmoment 610Nm  
Luftverbrauch ca. 135l/min.  
inkl. EURO-Anschluss



Artikelnummer	Gewicht	Stk./Krt.	Stk./Ü-Krt.	EAN
18023	4,53 kg		5	9003324180237

## SCHLAGNÜSSE 3/4"

CrV-Schlagnüsse 3/4" 8 tlg.  
26,27,29,30,32,35,36,38mm



Artikelnummer	Gewicht	Stk./Krt.	Stk./Ü-Krt.	EAN
18122	3,60 kg		6	9003324181227

## RATSCHENSCHRAUBER 1/2"

Druckluft-Ratschenschrauber 1/2"  
max. Drehmoment bis 68Nm  
Luftverbrauch ca. 77 l/min.  
inkl. EURO-Anschluss



Artikelnummer	Gewicht	Stk./Krt.	Stk./Ü-Krt.	EAN
18019	1,31 kg		20	9003324180190

## RATSCHENSCHRAUBER SET 1/2"

Druckluft-Ratschenschrauber Set 1/2"  
max. Drehmoment bis 68Nm  
Luftverbrauch ca. 77 l/min.  
bestehend aus:  
7 Stk. Nüsse: 9,10,11,13,14,17,19mm  
Verlängerung 1/2", Bit-Halter 1/2", 3 Stk. Bits  
Kardangelenk, Öl-Flasche, inkl. EURO-Anschluss  
im Transportkoffer



Artikelnummer	Gewicht	Stk./Krt.	Stk./Ü-Krt.	EAN
18060	2,64 kg		10	9003324180602

## STABSCHLEIFER

Druckluft-Stabschleifer mit 6mm Spannzange  
Leistung 22.000U/min.  
Luftverbrauch ca. 130l/min.  
inkl. EURO-Anschluss



Artikelnummer	Gewicht	Stk./Krt.	Stk./Ü-Krt.	EAN
18041	0,85 kg			9003324180411

## STABSCHLEIFER SET

Druckluft-Stabschleifer Set  
Leistung: 22.000 U/min., Luftverbrauch ca. 130l/min.  
bestehend aus:  
3mm und 6mm Spannzange  
10 teiliges Schleifstein-Set  
Miniöler, Ölflasche, 2 Schlüssel  
im Transportkoffer



Artikelnummer	Gewicht	Stk./Krt.	Stk./Ü-Krt.	EAN
18065	1,36 kg		10	9003324180657

### MICROSTABSCHLEIFER SET

Druckluft-Microstabschleiferset  
Leistung: 54.000 J/min., Luftverbrauch: ca. 60 l/min.  
bestehend aus:  
flexibler Welle und 10 teiligem Schleifsteinset  
Miniöler, Ölflasche, 2 Schlüssel  
inkl. EURO-Anschluss



Artikelnummer	Gewicht	Stk./Krt.	Stk./Ü-Krt.	EAN
18070	0,90 kg		10	9003324180701

### BOHRMASCHINE R+L

Druckluft-Bohrmaschine L + R  
mit 10mm Zahnkranzbohrfutter  
Leistung 1.800U/min.  
Luftverbrauch ca. 110l/min.  
inkl. EURO-Anschluss



Artikelnummer	Gewicht	Stk./Krt.	Stk./Ü-Krt.	EAN
18035	1,31 kg		10	9003324180350

### EXCENTERSCHLEIFER

Druckluft-Excenterschleifer  
Leistung 10.000 U/min.  
Luftverbrauch ca. 80l/min.  
Schleifteller-Durchmesser: 14,5cm  
Set inklusive Staubsack und Schlauch  
inkl. EURO-Anschluss



Artikelnummer	Gewicht	Stk./Krt.	Stk./Ü-Krt.	EAN
18030	1,55 kg		10	9003324180305

### MEISSELHAMMERSET

Druckluft-Meisselhammer 125mm  
max. Schlagzahl 4500/min.  
Luftverbrauch ca. 80 l/min.  
inklusive Feder und 4 Stk. Meissel - Sechskantaufnahme  
inkl. EURO-Anschluss



Artikelnummer	Gewicht	Stk./Krt.	Stk./Ü-Krt.	EAN
18024	1,67 kg		10	9003324180244

### MEISSELSATZ 4 TLG.

4 tlg. Meisselsatz sechskant (10mm)  
passend zu Meisselhammer (18024)



Artikelnummer	Gewicht	Stk./Krt.	Stk./Ü-Krt.	EAN
18124	0,40 kg		50	9003324181241

## FEDER 2 STK.

2 Stk. Federn  
passend zu Meisselhammer (18024)



Artikelnummer	Gewicht	Stk./Krt.	Stk./Ü-Krt.	EAN
18125	0,11 kg		50	9003324181258

## SÄGE

Druckluft-Säge  
Leistung 5.000 Hübe/min.  
Hub 9,5mm bis 1,2mm Blechstärke  
Luftverbrauch ca. 60l/min.  
inkl. EURO-Anschluss



Artikelnummer	Gewicht	Stk./Krt.	Stk./Ü-Krt.	EAN
18045	1,05 kg		20	9003324180459

## 3 STK. SÄGEBLÄTTER

3 Stk. Sägeblätter  
Holz 18 Zähne  
passend zu Druckluft-Säge (18045)



Artikelnummer	Gewicht	Stk./Krt.	Stk./Ü-Krt.	EAN	Details
18135	0,02 kg			9003324181357	18 Z (Holz)
18136	0,02 kg			9003324181361	21 Z (Metall)

## HEFTER NAGLER SET KOMBIGERÄT

Druckluft Hefter-/Nagler KOMBIGERÄT  
Druckluftbedarf 4 - 7 bar  
Nägel 15 - 50mm  
Ladefähigkeit 100 Nägel  
Klammern 16x5,7 - 40x5,7mm  
Ölflasche, inkl. EURO-Anschluss



Artikelnummer	Gewicht	Stk./Krt.	Stk./Ü-Krt.	EAN
18059	2,87 kg		10	9003324180596

## KLAMMERN FÜR DRUCKLUFT-KOMBIGERÄT

Klammern 2.500 Stk.  
passend zu Kombigerät (18059)

Artikelnummer	Gewicht	Stk./Krt.	Stk./Ü-Krt.	EAN	Größe
18126	0,74 kg		32	9003324181265	16x5,7mm
18127	1,12 kg		20	9003324181272	25x5,7mm
18128	1,77 kg		12	9003324181289	40x5,7mm



## NÄGEL FÜR DRUCKLUFT-KOMBIGERÄT

Nägeln 5.000 Stk.  
passend zu Kombigerät (18059)

Artikelnummer	Gewicht	Stk./Krt.	Stk./Ü-Krt.	EAN	Länge
18130	1,12 kg		20	9003324181302	25mm
18132	1,41 kg		20	9003324181326	32mm
18134	2,61 kg		12	9003324181340	50mm



## REIFENFÜLLER

Reifenfüller mit Manometer und Handhebelventil  
inkl. EURO-Anschluss

Artikelnummer	Gewicht	Stk./Krt.	Stk./Ü-Krt.	EAN
20001	0,36 kg	5	50	9003324200010



## KNIEHEBELSTECKER

Kniehebelstecker mit Schlauchtülle

Artikelnummer	Gewicht	Stk./Krt.	Stk./Ü-Krt.	EAN
20015	0,06 kg		200	9003324200157



## ADAPTER SET 3 TLG.

Adapter Set 3 tlg.

Artikelnummer	Gewicht	Stk./Krt.	Stk./Ü-Krt.	EAN
20014	0,01 kg		250	9003324200140





### AUSBLASPISTOLE KURZ

Ausblaspistole  
inkl. EURO-Anschluss



Artikelnummer	Gewicht	Stk./Krt.	Stk./Ü-Krt.	EAN
20006	0,15 kg	10	100	9003324200065

### AUSBLASPISTOLE LANG

Ausblaspistole mit Verlängerung  
inkl. EURO-Anschluss



Artikelnummer	Gewicht	Stk./Krt.	Stk./Ü-Krt.	EAN
20005	0,13 kg	10	100	9003324200058

### OBERTOPF SPRITZPISTOLE

Spritzpistole-Obertopf inkl. EURO-Anschluss  
Düsenstock 1,5mm  
500ml Obertopf  
Luftverbrauch: 100-200 Liter/min.



Artikelnummer	Gewicht	Stk./Krt.	Stk./Ü-Krt.	EAN
20002	0,64 kg		10	9003324200027

### OBERTOPF

Obertopf - Kunststoff, Außengewinde, 500ml  
passend zu Spritzpistole (20002)



Artikelnummer	Gewicht	Stk./Krt.	Stk./Ü-Krt.	EAN
20104	0,22 kg			9003324201048

### UNTERTOPF SPRITZPISTOLE

Spritzpistole-Untertopf inkl. EURO-Anschluss  
Düsenstock 1,5mm  
750ml Alu-Untertopf  
Luftverbrauch: 100-200 Liter/min.



Artikelnummer	Gewicht	Stk./Krt.	Stk./Ü-Krt.	EAN
20003	0,80 kg		10	9003324200034

## UNTERTOPF

Untertopf ALU für Spritzpistole, 750ml  
passend zu Spritzpistole (20003)



Artikelnummer	Gewicht	Stk./Krt.	Stk./Ü-Krt.	EAN
20105	0,30 kg			9003324201055

## SPRITZPISTOLE OBERTOPF HVLP MINI BLAU

Profi-Hochleistungsspritzpistole "Mini-HVLP" Obertopf  
0,8mm Düsenstock  
120ml Obertopf  
OHNE Druckregelventil  
Arbeitsdruck 3-4 bar  
Luftverbrauch 70-100 lt/min  
Edelstahldüsen aus V4A-Stahl  
Wasserlacktauglich!!!  
Ruhiger breiter und gleichmäßiger Spritzstrahl



Artikelnummer	Gewicht	Stk./Krt.	Stk./Ü-Krt.	EAN
20148	0,66 kg		5	9003324201482

## OBERTOPF HVLP SPRITZPISTOLE

Obertopf - Kunststoff  
Füllmenge 120ml  
passend zu MINI-HVLP Spritzpistole (20148)



Artikelnummer	Gewicht	Stk./Krt.	Stk./Ü-Krt.	EAN
20173	0,07 kg		50	9003324201734

## MATERIALFILTER 5 STK

5 Stück Materialfilter  
passend zu MINI-HVLP Spritzpistole (20148)



Artikelnummer	Gewicht	Stk./Krt.	Stk./Ü-Krt.	EAN
20174	0,01 kg			9003324201741

## DÜSENSATZ

Düzensatz  
passend zu MINI-HVLP Spritzpistole (20148)



Artikelnummer	Gewicht	Stk./Krt.	Stk./Ü-Krt.	EAN	Düsen-Ø
20168	0,08 kg		50	9003324201680	0,5mm
20169	0,08 kg		50	9003324201697	0,8mm
20170	0,08 kg		50	9003324201703	1,0mm
20171	0,08 kg		50	9003324201710	1,2mm
20172	0,08 kg		50	9003324201727	1,5mm

### DICHTUNGSSATZ 5 TLG.

Dichtungssatz 5 tlg.  
passend zu MINI-HVLP Spritzpistole (20148)



Artikelnummer	Gewicht	Stk./Krt.	Stk./Ü-Krt.	EAN
20175	0,01 kg			9003324201758

### SPRITZPISTOLE OBERTOPF HVLP BLAU

Profi-Hochleistungsspritzpistole HVLP Obertopf  
1,4mm Düsenstock  
500ml Obertopf  
OHNE Druckregelventil  
Arbeitsdruck: 2-3,5 bar  
Luftverbrauch 100-170 lt/min  
Edelstahldüsen aus V4A-Stahl  
Wasserlacktauglich!!



Artikelnummer	Gewicht	Stk./Krt.	Stk./Ü-Krt.	EAN
20180	1,23 kg		5	9003324201802

### OBERTOPF FÜR HVLP

Obertopf - Kunststoff, Innengewinde, 500ml  
passend zu HVLP Spritzpistole (20180)



Artikelnummer	Gewicht	Stk./Krt.	Stk./Ü-Krt.	EAN
20159	0,24 kg		20	9003324201598

### MATERIALFILTER 5 STK.

5 Stück Materialfilter  
passend zu HVLP Spritzpistole (20180)



Artikelnummer	Gewicht	Stk./Krt.	Stk./Ü-Krt.	EAN
20166	0,01 kg			9003324201666

### DÜSENSATZ

Düzensatz  
passend zu HVLP Spritzpistole 20180



Artikelnummer	Gewicht	Stk./Krt.	Stk./Ü-Krt.	EAN	Düsen-Ø
20183	0,16 kg			9003324201833	1,3mm
20182	0,16 kg			9003324201826	1,5mm
20181	0,16 kg			9003324201819	1,7mm
20184	0,16 kg			9003324201840	1,9mm
20185	0,16 kg			9003324201857	2,2mm

## DICHTUNGSSATZ 5 TLG.

Dichtungssatz 5 tlg.  
passend zu HVLP Spritzpistole (20180)



Artikelnummer	Gewicht	Stk./Krt.	Stk./Ü-Krt.	EAN
20167	0,01 kg			9003324201673

## DRUCKREGELVENTIL

Druckregelventil für Direktanschluss  
passend zu Spritzpistole HVLP (20180)



Artikelnummer	Gewicht	Stk./Krt.	Stk./Ü-Krt.	EAN
20153	0,24 kg		50	9003324201536

## HALTER FÜR SPRITZPISTOLE

Halter für Spritzpistole, Metall  
passend zu Spritzpistole (20002)



Artikelnummer	Gewicht	Stk./Krt.	Stk./Ü-Krt.	EAN
20125	0,69 kg		10	9003324201253

## ABSPRÜHPISTOLE

Absprühpistole-Untertopf  
mit verstellbarer Düse  
1000ml Untertopf  
inkl. EURO-Anschluss



Artikelnummer	Gewicht	Stk./Krt.	Stk./Ü-Krt.	EAN
20004	0,45 kg		20	9003324200041

## UNTERTOPF

Untertopf Metall für Absprühpistole, 1000ml  
passend zu Absprühpistole (20004)



Artikelnummer	Gewicht	Stk./Krt.	Stk./Ü-Krt.	EAN
20111	0,27 kg			9003324201116

## SANDSTRAHLPISTOLE

Sandstrahlpistole mit Untertopf  
inkl. EURO-Anschluss  
750ml Untertopf



Artikelnummer	Gewicht	Stk./Krt.	Stk./Ü-Krt.	EAN
20012	0,66 kg		10	9003324200126

## UNTERBODENSCHUTZPISTOLE

Unterboden- und Hohlraumschutzpistole mit UNI-Gewinde  
inkl. EURO-Anschluss  
komplett mit Düse, Schlauch und Verlängerung



Artikelnummer	Gewicht	Stk./Krt.	Stk./Ü-Krt.	EAN
20016	0,53 kg		10	9003324200164

## DRUCKLUFT SET 4 TLG.

Druckluft-Set 4 tlg.  
bestehend aus:  
Obertopfspritzpistole 1,5mm Düsenstock, Obertopf 500ml  
Reifenfüller  
Ausblaspistole kurz  
Spiralschlauch  
inkl. EURO-Anschlüssen



Artikelnummer	Gewicht	Stk./Krt.	Stk./Ü-Krt.	EAN
20019	1,30 kg		10	9003324200195

## DRUCKLUFT SET 5 TLG.

Druckluft-Set 5 tlg.  
bestehend aus:  
Obertopfspritzpistole 1,5mm Düsenstock, Obertopf 500ml  
Reifenfüller  
Ausblaspistole kurz  
Absprühpistole  
Spiralschlauch  
inkl. EURO-Anschlüssen



Artikelnummer	Gewicht	Stk./Krt.	Stk./Ü-Krt.	EAN
20020	1,95 kg		10	9003324200201

### DRUCKLUFTSCHLAUCH 10M

DL-Gewebeschnlauchgarnitur 10m mit EURO-Qualitätsanschlüssen  
 Profi-Qualität  
 max. 20 bar  
 MADE IN ITALY

Artikelnummer	Gewicht	Stk./Krt.	Stk./Ü-Krt.	EAN	Innen-Ø/Aussen-Ø
04022	0,89 kg			9003324040227	6mm/11mm
04029	1,17 kg			9003324040296	9mm/14mm



### DRUCKLUFTSCHLAUCH 20M

DL-Gewebeschnlauch 20m ohne Anschlüsse  
 Profi-Qualität  
 max. 20 bar  
 MADE IN ITALY

Artikelnummer	Gewicht	Stk./Krt.	Stk./Ü-Krt.	EAN	Innen-Ø/Aussen-Ø
04040	1,62 kg			9003324040401	6mm/11mm
04048	2,17 kg			9003324040487	9mm/14mm



### SCHLAUCH DL 10M ÖLRESISTENT

DL-Gewebeschnlauchgarnitur 10m ölresistent mit EURO-Qualitätsanschlüssen  
 max. 20 bar, ölbeständige Außenbeschichtung  
 Profi-Qualität  
 MADE IN ITALY

Artikelnummer	Gewicht	Stk./Krt.	Stk./Ü-Krt.	EAN	Innen-Ø/Aussen-Ø
04061	1,10 kg			9003324040616	6mm/12mm
04062	1,50 kg			9003324040623	9mm/15mm



### SPIRALSCHLAUCH MIT EURO-ARMATUREN

Spiralschnlauch PU inkl. EURO-Armaturen  
 Schnlauchdurchmesser: 6x8mm  
 max. 12 bar

Artikelnummer	Gewicht	Stk./Krt.	Stk./Ü-Krt.	EAN	Länge
20011	0,38 kg	5	50	9003324200119	7,5m
20051	0,76 kg	5	25	9003324200515	15m



### DRUCKLUFTTROMMEL AUTOMATIK

Drucklufttrommel AUTOMATIK  
 13m+1,5m PU mit Stop-Funktion  
 Schnlauchdurchmesser: 6,5x10mm  
 max. 8,0 bar mit EURO-Armaturen

Artikelnummer	Gewicht	Stk./Krt.	Stk./Ü-Krt.	EAN
20044	4,03 kg		4	9003324200447



## DRUCKLUFTTROMMEL AUTOMATIK

Drucklufttrommel AUTCMATIK  
15m+1,5m PU mit Stop-Funktion  
Schlauchdurchmesser: 8,0x12mm  
max. 8,0 bar mit EURO-Armaturen



Artikelnummer	Gewicht	Stk./Krt.	Stk./Ü-Krt.	EAN
20047	4,58 kg		4	9003324200478

## DRUCKLUFTTROMMEL METALL

Drucklufttrommel Metall mit Gestell  
30m+1,5m PU-Schlauch mit Hardkurbel  
360° drehbar  
Schlauchdurchmesser: 8,0x12mm, 1/4" Anschlüsse  
Arbeitsdruck: 8/24 bar  
mit EURO-Armaturen



Artikelnummer	Gewicht	Stk./Krt.	Stk./Ü-Krt.	EAN
20049	8,36 kg			9003324200492

## SCHLAUCHTÜLE INNENGEWINDE

Schlauchtülle Innengewinde

Artikelnummer	Gewicht	Stk./Krt.	Stk./Ü-Krt.	EAN	Dimension
04001	0,04 kg	20	100	9003324040012	6mm, 1/4"
04002	0,04 kg	20	100	9003324040029	9mm, 3/8"



## SCHLAUCHTÜLE AUßENGEWINDE

Schlauchtülle Außengewinde

Artikelnummer	Gewicht	Stk./Krt.	Stk./Ü-Krt.	EAN	Dimension
04003	0,03 kg	20	100	9003324040036	6mm, 1/4"
04039	0,04 kg	10	100	9003324040395	6mm, 3/8"
04038	0,03 kg	20	100	9003324040388	9mm, 1/4"
04004	0,04 kg	10	100	9003324040043	9mm, 3/8"



## DOPPELSCHLAUCHTÜLE

Doppelschlauchtülle

Artikelnummer	Gewicht	Stk./Krt.	Stk./Ü-Krt.	EAN	Dimension
04005	0,03 kg	20	100	9003324040050	6mm
04006	0,04 kg	20	100	9003324040067	9mm



## STECKNIPPEL INNENGEWINDE

EURO-Stecknippel Innengewinde

Artikelnummer	Gewicht	Stk./Krt.	Stk./Ü-Krt.	EAN	Dimension
04036	0,02 kg	20	100	9003324040364	1/8"
04017	0,03 kg	20	100	9003324040173	1/4"
04019	0,04 kg	10	100	9003324040197	3/8"



## STECKNIPPEL AUSSENGEWINDE

EURO-Stecknippel Außengewinde

Artikelnummer	Gewicht	Stk./Krt.	Stk./Ü-Krt.	EAN	Dimension
04037	0,03 kg	20	100	9003324040371	1/8"
04016	0,04 kg	20	100	9003324040166	1/4"
04032	0,07 kg	10	100	9003324040326	1/2"
04018	0,04 kg	10	100	9003324040180	3/8"



## STECKTÜLLE

EURO-Stecktülle

Artikelnummer	Gewicht	Stk./Krt.	Stk./Ü-Krt.	EAN	Dimension
04014	0,03 kg	20	100	9003324040142	6mm
04015	0,03 kg	20	100	9003324040159	9mm
04050	0,04 kg	20	100	9003324040500	13mm



## KUPPLUNG INNENGEWINDE

EURO-Kupplung Innengewinde

Artikelnummer	Gewicht	Stk./Krt.	Stk./Ü-Krt.	EAN	Dimension
04010	0,10 kg	10	100	9003324040104	1/4"
04012	0,11 kg	10	100	9003324040128	3/8"
04024	0,11 kg	10	100	9003324040241	1/2"



## KUPPLUNG AUSSENGEWINDE

EURO-Kupplung Außengewinde

Artikelnummer	Gewicht	Stk./Krt.	Stk./Ü-Krt.	EAN	Dimension
04009	0,09 kg	10	100	9003324040098	1/4"
04011	0,10 kg	10	100	9003324040111	3/8"
04023	0,11 kg	10	100	9003324040234	1/2"





## KUPPLUNG TÜLLE

EURO-Kupplung Tülle

Artikelnummer	Gewicht	Stk./Krt.	Stk./Ü-Krt.	EAN	Dimension
04013	0,09 kg	10	100	9003324040135	6mm
04020	0,10 kg	10	100	9003324040203	9mm
04051	0,09 kg	10	100	9003324040517	13mm



## REDUZIERUNG

Reduzierung

Artikelnummer	Gewicht	Stk./Krt.	Stk./Ü-Krt.	EAN	Dimension
04033	0,03 kg	10	100	9003324040333	AG 3/8" - IG 1/4"
04034	0,02 kg	20	100	9003324040340	AG 1/4" - IG 1/8"
04035	0,04 kg	20	100	9003324040357	AG 1/2" - IG 3/8"
04041	0,04 kg	20	100	9003324040418	IG 1/4" - AG 1/8"
04042	0,04 kg	20	100	9003324040425	IG 3/8" - AG 1/4"
04043	0,06 kg	10	100	9003324040432	IG 1/2" - AG 3/8"
04044	0,07 kg	20	100	9003324040449	AG 1/2" - IG 1/2"
04047	0,06 kg	10	100	9003324040470	AG 1/2" - AG 3/8"



## DOPPELGEWINDENIPPEL AUSSENGEWINDE

Doppelgewindenippel Außengewinde

Artikelnummer	Gewicht	Stk./Krt.	Stk./Ü-Krt.	EAN	Dimension
04026	0,02 kg	20	100	9003324040265	1/8" x 1/8"
04027	0,03 kg	20	100	9003324040272	1/8" x 1/4"
04028	0,03 kg	20	100	9003324040289	1/8" x 3/8"
04007	0,03 kg	20	100	9003324040074	1/4" x 1/4"
04008	0,04 kg	20	100	9003324040081	1/4" x 3/8"
04021	0,03 kg	10	100	9003324040210	3/8" x 3/8"



## VERTEILER DL 3FACH 1/2" INNENGEWINDE

3fach-Verteiler Innengewinde 1/2"

Artikelnummer	Gewicht	Stk./Krt.	Stk./Ü-Krt.	EAN
04030	0,33 kg	10	50	9003324040302



### T-VERTEILER DL 1/4" AUSSENGEWINDE 2FACH

T-Stück 2-fach 3xAG 1/4"



Artikelnummer	Gewicht	Stk./Krt.	Stk./Ü-Krt.	EAN
04031	0,05 kg	10	100	9003324040319

### WARTUNGSEINHEIT 1/4"

Druckluftwartungseinheit mit 1/4" Innengewinde-Anschlüssen bestehend aus:  
Wasserabscheider, Druckreduzierer mit Manometer und Öler mit Schauglas  
Wandhalterung



Artikelnummer	Gewicht	Stk./Krt.	Stk./Ü-Krt.	EAN
20135	0,47 kg		24	9003324201352

### MINIÖLER

Mini-Öler für DL-Werkzeuge zum Direktanschluß



Artikelnummer	Gewicht	Stk./Krt.	Stk./Ü-Krt.	EAN
18100	0,10 kg		50	9003324181005

### DRUCKLUFTÖL 1 LT.

Druckluft-Spezialöl 1 Lt. für Druckluftwerkzeuge  
ISO VG 22, DIN 51524 Teil 3



Artikelnummer	Gewicht	Stk./Krt.	Stk./Ü-Krt.	EAN
18200	0,96 kg		12	9003324182002

### MANOMETER 1/4" AUSSENGEWINDE ANSCHLUSS

Druckluftmanometer mit 1/4" Außengewinde-Anschluss  
0-10 bar, Ø: 51mm



Artikelnummer	Gewicht	Stk./Krt.	Stk./Ü-Krt.	EAN
20129	0,08 kg		100	9003324201291

**MANOMETER 1/8" AUSSENGEWINDE ANSCHLUSS**

Druckluftmanometer mit 1/8" Außengewinde-Anschluss  
 0-10 bar



Artikelnummer	Gewicht	Stk./Krt.	Stk./Ü-Krt.	EAN
20133	0,06 kg		200	9003324201338

**SCHLAUCHSCHELLEN 5 STK.**

5 Stk. Schlauchschellen (18-14mm)



Artikelnummer	Gewicht	Stk./Krt.	Stk./Ü-Krt.	EAN
04025	0,05 kg	18	100	9003324040258



## SCHWEISSEN, LÖTEN, KLEBEN

SCHWEISSGERÄTE  
SCHWEISSZUBEHÖR  
INVERTER  
LÖTKOLBEN-/PISTOLEN  
LÖTLAMPEN  
LÖTZUBEHÖR  
GASKARTUSCHEN  
KLEBEN  
CAMPING

## SCHWEISSINVERTER FORCE 125

Schweißinverter Force 125

Set im Kartonkoffer

Zum Schweißen von Stahl, Gusseisen und Edelstahl,  
extrem kompakt und leicht, einfache Starts,  
Elektrode verklebt nicht, geringer Energieverbrauch,  
bedienungsfreundlich, hohe Schweißstromstabilität bei  
Änderung der Versorgungsspannung  
Schutzeinrichtung: Thermostat, Über -und Unterspannung, Überlastung  
Anschlussleistung: 230V~50Hz, Regelbereich in AC 5-80 Ampere  
verwendbare Elektroden in AC 1,6 - 2,5  
inkl. Elektrodenhalter, Masseklemme, Schutzschirm mit  
Schweißschutzglas, Kombischlackenhammer mit Bürste



Original "TELWIN" MADE IN ITALY

Artikelnummer	Gewicht	Stk./Krt.	Stk./Ü-Krt.	EAN
26020	4,30 kg			8004897789538

## SCHWEISSINVERTER FORCE 145

Schweißinverter Force 145

Set im Plastikkoffer

Zum Schweißen von Stahl, Gusseisen und Edelstahl,  
extrem kompakt und leicht, einfache Starts,  
Elektrode verklebt nicht, geringer Energieverbrauch,  
bedienungsfreundlich, hohe Schweißstromstabilität bei  
Änderung der Versorgungsspannung  
Schutzeinrichtung: Thermostat, Über -und Unterspannung, Überlastung  
Anschlussleistung: 230V~50Hz, Regelbereich in AC 5-80Ampere  
verwendbare Elektroden in AC 1,6 - 2,5  
inkl. Elektrodenhalter, Masseklemme, Schutzschirm mit  
Schweißschutzglas, Kombischlackenhammer mit Bürste



Original "TELWIN" MADE IN ITALY

Artikelnummer	Gewicht	Stk./Krt.	Stk./Ü-Krt.	EAN
26021	6,00 kg			8004897789545

## MASSEZANGE BIS 500A

Massezange bis 500 Ampere



Artikelnummer	Gewicht	Stk./Krt.	Stk./Ü-Krt.	EAN
25003	0,37 kg	12	24	9003324250039

## ELEKTRODENHALTER BIS 300A

Elektrodenhalter 300 Ampere



Artikelnummer	Gewicht	Stk./Krt.	Stk./Ü-Krt.	EAN
41001	0,40 kg		25	9003324410013

## MAGNETWINKEL GR.1

Magnetwinkel Größe I  
Schenkellänge 8,5cm



Artikelnummer	Gewicht	Stk./Krt.	Stk./Ü-Krt.	EAN
03106	0,35 kg	8	48	9003324031065

## MAGNETWINKEL GR.2

Magnetwinkel Größe II  
Schenkellänge 11cm



Artikelnummer	Gewicht	Stk./Krt.	Stk./Ü-Krt.	EAN
03107	0,65 kg	6	24	9003324031072

## LÖTPISTOLE 100W

Lötpistole 100Watt –399°C  
Anschlussleistung: 230V~50Hz  
mit Werkstückbeleuchtung und auswechselbarer Lötspitze



Artikelnummer	Gewicht	Stk./Krt.	Stk./Ü-Krt.	EAN
60010	0,69 kg	12	24	9003324600100

## LÖTSPITZEN 2 STK.

Lötspitzen 2 Stk. „GEBOGEN“  
passend zu Lötpistole (60010)



Artikelnummer	Gewicht	Stk./Krt.	Stk./Ü-Krt.	EAN
60021	0,02 kg		250	9003324600216

## LÖTPISTOLEN SET 200W

Lötpistolen-Set 200W –399°C  
Anschlussleistung: 230V~50Hz  
elektronisch regelbar  
bestehend aus:  
1 Stk. Lötspitze in der Pistole  
2 Stk. Ersatzspitzen  
Lötfett und Lötendraht  
im Kunststoff Tragekoffer



Artikelnummer	Gewicht	Stk./Krt.	Stk./Ü-Krt.	EAN
60015	1,42 kg		10	9003324600155

## LÖTSPITZEN 2 STK.

Lötspitzen 2 Stk.  
1x „FLACH“, 1x „SPITZ“  
passend zu Lötpistole (60015)



Artikelnummer	Gewicht	Stk./Krt.	Stk./Ü-Krt.	EAN
60022	0,02 kg			9003324600223

## LÖTKOLBEN 30W

Lötkolbenset mit Auflageplatte  
30 Watt-230V



Artikelnummer	Gewicht	Stk./Krt.	Stk./Ü-Krt.	EAN	Leistung
60020	0,25 kg	10	40	9003324600209	30W
60025	0,27 kg	10	40	9003324600254	60W

## ROBOT WELD DRITTE HAND

ROBOT-WELD (Dritte Hand) mit Lupe  
mit Guss-Sockel



Artikelnummer	Gewicht	Stk./Krt.	Stk./Ü-Krt.	EAN
08069	0,40 kg	12	36	9003324080698

## LOETSET 4TLG

Lötzubehörset 4tlg.  
bestehend aus:  
1x Lötwasser-Flasche 30ml  
1x Lötfett-Dose 20g  
1x Lötendraht RD26, 1,5mmØ, Spule 10g  
1x Lötsalmiak 65x45x20mm



Artikelnummer	Gewicht	Stk./Krt.	Stk./Ü-Krt.	EAN
54008	0,40 kg		50	9003324540086

### LÖTLAMPE KUNSTSTOFFKÖRPER

Lötlampe mit Kunststoffkörper für Normkartuschen



Artikelnummer	Gewicht	Stk./Krt.	Stk./Ü-Krt.	EAN
15120	0,52 kg		12	9003324151206

### LÖTLAMPE KUNSTSTOFFKÖRPER PIEZO

Lötlampe mit Kunststoffkörper für Normkartuschen mit PIEZO Zündung



Artikelnummer	Gewicht	Stk./Krt.	Stk./Ü-Krt.	EAN
15121	0,52 kg		12	9003324151213

### LÖTLAMPE PIEZO METALLKÖRPER

Lötlampe mit Metallkörper für Normkartuschen mit PIEZO-Zündung



Artikelnummer	Gewicht	Stk./Krt.	Stk./Ü-Krt.	EAN
15122	0,65 kg		12	9003324151220

### GASDÜSE

Ersatzgasdüse  
passend zu Lötlampe



Artikelnummer	Gewicht	Stk./Krt.	Stk./Ü-Krt.	EAN	Größe	passend zu Artikel
15118	0,01 kg			9003324151183	klein (0,30)	15120 und 15121
15117	0,01 kg			9003324151176	groß (0,32)	15122

### GASLEUCHE MIT PIEZO

Gasleuchte mit Kunststoffkörper für Normkartuschen mit PIEZO-Zündung



Artikelnummer	Gewicht	Stk./Krt.	Stk./Ü-Krt.	EAN
15123	0,70 kg		12	9003324151237



### GLASZYLINDER GERADE

4 Stk. Glaszylinder gerade  
passend zu Campingleuchte (15123)



Artikelnummer	Gewicht	Stk./Krt.	Stk./Ü-Krt.	EAN
15119	0,12 kg		24	9003324151190

### GLÜHSTRÜMPFE 2 STK.

2 Stk. Glühstrümpfe für Gasleuchte



Artikelnummer	Gewicht	Stk./Krt.	Stk./Ü-Krt.	EAN
15110	0,00 kg			9003324151107

### GASKOCHER

Gaskocher mit Kunststoffkörper für Normkartuschen



Artikelnummer	Gewicht	Stk./Krt.	Stk./Ü-Krt.	EAN
15124	0,55 kg		12	9003324151244

### GASKARTUSCHE 190GR

Gaskartusche 190gr.  
Mischverhältnis Butan 97% Propan 3%  
ADR2/5F UN2037



Artikelnummer	Gewicht	Stk./Krt.	Stk./Ü-Krt.	EAN
15001	0,27 kg	36		9003324150018

### UNKRAUTVERBRENNER PIEZO

Unkrautverbrenner mit Piezo Zündung ohne Gasflasche  
Aufnahmegewinde 7/16"  
(passende Gasflasche 15003)



Artikelnummer	Gewicht	Stk./Krt.	Stk./Ü-Krt.	EAN
15125	0,87 kg		6	9003324151251

### SPEZIALGAS 330GR FÜR UNKRAUTVERBRENNER

Spezialgaskartusche 330gr  
Butan 70% / Propan 30%  
passend zu Unkrautverbrenner (15125)  
7/16" Anschlussgewinde



Artikelnummer	Gewicht	Stk./Krt.	Stk./Ü-Krt.	EAN
15003	0,46 kg	24		

### HEISSKLEBEPISTOLE 12W

Heissklebepistole 12Watt -252°C  
Heissklebestick Dimension: Ø 7,2mmx100mm



Artikelnummer	Gewicht	Stk./Krt.	Stk./Ü-Krt.	EAN
13294	0,19 kg		48	9003324132922

### KLEBESTICKS TRANSPARENT 10 STK.

Klebesticks transparent 10 Stück  
Dimension: 7,2x100mm



Artikelnummer	Gewicht	Stk./Krt.	Stk./Ü-Krt.	EAN
13296	0,08 kg			9003324132960

### KLEBESTICKS BUNT 10 STK.

Klebesticks bunt 10 Stück  
Dimension: 7,2x100mm



Artikelnummer	Gewicht	Stk./Krt.	Stk./Ü-Krt.	EAN
13297	0,08 kg			9003324132977

### HEISSKLEBEPISTOLE 80W

Heissklebepistole 80W -200°C  
inkl. 6 Stk. Klebesticks und 2 Düsen (rund + flach)  
in Aufbewahrungskoffer  
verwendbare Klebesticks 11mm Durchmesser  
mit mechanischem Vorschub



Artikelnummer	Gewicht	Stk./Krt.	Stk./Ü-Krt.	EAN
13291	0,61 kg	12	36	9003324132915

### HEISSKLEBPISTOLE 125W

Heissklebepistole 125W digitale Temperaturanzeige  
 Thermostat-gesteuerte Temperaturregelung  
 Temperaturregelung 150°C - 200°C, auswechselbare Düsen,  
 Magnet im Griff zur stabileren Positionierung  
 bestehend aus:  
 Heissklebepistole mit Netzkabel, Stecker  
 Runddüse kurz  
 Runddüse lang  
 12 Stk. Klebesticks 11mm Ø  
 Ablageplatte  
 Standfuss  
 im Kunststoffkoffer



Artikelnummer	Gewicht	Stk./Krt.	Stk./Ü-Krt.	EAN
13292	1,98 kg		6	9003324132922

### KLEBESTICKS TRANSPARENT 6 STK.

Klebesticks transparent 6 Stk.  
 Dimension: 11x100mm



Artikelnummer	Gewicht	Stk./Krt.	Stk./Ü-Krt.	EAN
13293	0,08 kg	20	120	9003324132939

### KLEBESTICKS TRANSPARENT 1 KG

Klebesticks transparent 1 kg  
 Dimension: 11x200mm



Artikelnummer	Gewicht	Stk./Krt.	Stk./Ü-Krt.	EAN
13295	1,01 kg		10	9003324132953



## ELEKTRO

KABELTROMMELN  
KABELVERLÄNGERUNGEN  
STROMVERTEILER  
BELEUCHTUNG  
TASCHENLAMPEN  
PRÜFLAMPEN  
ERSATZLAMPEN  
DIVERSES

## KABELBOX 10M

Haushalts-Kabelbox 10 m mit 4-fach Steckereinsatz  
Kabel H05VV-F 3x1,5mm<sup>2</sup> orange  
inkl. Thermoüberhitzungsschutz  
ACHTUNG: nur zur Verwendung in trockenen Räumen



Artikelnummer	Gewicht	Stk./Krt.	Stk./Ü-Krt.	EAN
11010	1,63 kg		10	9003324110104

## KABELTROMMEL 25M

Kabeltrommel Kunststoff 25m mit 4 x 230V Steckereinsatz  
mit Thermoüberhitzungsschutz - Rollendurchmesser 240mm  
orangenes Sicherheitskabel H05VV-F 3G1,5mm<sup>2</sup>  
ACHTUNG: nur zur Verwendung in trockenen Räumen



Artikelnummer	Gewicht	Stk./Krt.	Stk./Ü-Krt.	EAN
11051	3,95 kg		1	9003324110517

## KABELTROMMEL 50M

Kabeltrommel Kunststoff 50m mit 4 x 230V Steckereinsatz  
mit Thermoüberhitzungsschutz - Rollendurchmesser 260mm  
orangenes Sicherheitskabel H05VV-F 3G1,5mm<sup>2</sup>  
ACHTUNG: nur zur Verwendung in trockenen Räumen



Artikelnummer	Gewicht	Stk./Krt.	Stk./Ü-Krt.	EAN
11052	7,22 kg		1	9003324110524

## ELEKTROTROMMEL AUTOMATIK

Automatik Elektrotrommel 13+1,0m mit Stopfunktion  
mit Kupplung und Anschlussstecker  
Kabel: H05VVF 3G1.5mm<sup>2</sup>



Artikelnummer	Gewicht	Stk./Krt.	Stk./Ü-Krt.	EAN
11050	4,88 kg		4	9003324110500

## VERLÄNGERUNGSKABEL

Verlängerungskabel WEISS  
Kabel H05VV-F 3x1,5mm<sup>2</sup>  
komplett mit Stecker und Kupplung  
VDE geprüft



Artikelnummer	Gewicht	Stk./Krt.	Stk./Ü-Krt.	EAN	Länge
27051	0,69 kg		30	9003324270518	5m
27052	1,21 kg		25	9003324270525	10m

## VERLÄNGERUNGSKABEL

Verlängerungskabel SIGNALORANGE  
Kabel H05VV-F 3x1,5mm<sup>2</sup>  
komplett mit Stecker und Kupplung  
VDE geprüft



Artikelnummer	Gewicht	Stk./Krt.	Stk./Ü-Krt.	EAN	Länge
27055	2,86 kg		8	9003324270556	25m
27056	5,43 kg		5	9003324270563	50m

## VERLÄNGERUNGSKABEL AUSSEN 15M

Aussenverlängerungskabel Gummi 15m IP44  
Kabel H07RN-F 3x1,5mm<sup>2</sup>  
komplett mit Stecker und Kupplung  
(Kupplung mit Deckel und Kindersicherung)  
VDE geprüft



Artikelnummer	Gewicht	Stk./Krt.	Stk./Ü-Krt.	EAN
27057	2,33 kg		5	9003324270570

## VERTEILERLEISTE 3FACH

3-fach Steckerverteilerleiste 45° WEISS  
Kabel H05VV-F



Artikelnummer	Gewicht	Stk./Krt.	Stk./Ü-Krt.	EAN	Länge	Kabel-Ø
27009	0,26 kg		80	9003324270099	1,4m	3x1,0mm <sup>2</sup>
27005	0,49 kg		50	9003324270051	3m	3x1,5mm <sup>2</sup>

## VERTEILERLEISTE 5FACH 1,4M

5-fach Steckerverteilerleiste 45° 1,4m WEISS  
Kabel H05VV-F 3x1,0mm<sup>2</sup>



Artikelnummer	Gewicht	Stk./Krt.	Stk./Ü-Krt.	EAN	Details
27012	0,35 kg		40	9003324270129	mit Schalter
27010	0,32 kg		40	9003324270105	ohne Schalter

## VERTEILERLEISTE 6FACH 1,4M

6-fach Steckerverteilerleiste 45° 1,4m WEISS  
Kabel H05VV-F 3x1,0mm<sup>2</sup>



Artikelnummer	Gewicht	Stk./Krt.	Stk./Ü-Krt.	EAN	Details
27014	0,38 kg		40	9003324270143	mit Schalter
27013	0,35 kg		40	9003324270136	ohne Schalter

### VERTEILERLEISTE 3FACH, 2X USB, SCHALTER

3-fach Steckerverteilerleiste 45° 1,4m WEISS  
2-fach USB Steckdose mit Schalter  
Kabel H05VV-F 3x1,5mm<sup>2</sup>



Artikelnummer	Gewicht	Stk./Krt.	Stk./Ü-Krt.	EAN
27004	0,35 kg		40	9003324270044

### VERTEILERLEISTE 5FACH, 2X USB, SCHALTER

5-fach Steckerverteilerleiste 45° 1,4m WEISS  
2-fach USB Steckdose mit Schalter  
Kabel H05VV-F 3x1,5mm<sup>2</sup>



Artikelnummer	Gewicht	Stk./Krt.	Stk./Ü-Krt.	EAN
27011	0,49 kg		30	9003324270112

### ZWISCHENSTECKER 1FACH MIT SCHALTER 2 STK

Zwischenstecker 2 Stk.Set mit Schutzkontakt und Kippschalter  
Farbe: WEISS



Artikelnummer	Gewicht	Stk./Krt.	Stk./Ü-Krt.	EAN
27003	0,13 kg		50	9003324270037

### LED LAMPE BLAU 9 LED IM VK DISPLAY

LED Taschenlampe mit 9 LED  
Batterien inkludiert (3x "AAA")  
im Verkaufsdisplay zu 12 Stk.



Artikelnummer	Gewicht	Stk./Krt.	Stk./Ü-Krt.	EAN
25513	0,11 kg	12	72	9003324255133

### LED STIRNLAMPE SCHWARZ 5 LED

LED Stirnlampe 5 LED's, LED Farbe: weiß  
Leuchtdauer: ca. 12 Stunden - mit ALKALINE Batterien  
Leuchtwerte: ca. 20m  
Lebensdauer: ca. 50.000 Stunden  
Batterien nicht inkludiert (benötigt 3x1,5V "AAA")



Artikelnummer	Gewicht	Stk./Krt.	Stk./Ü-Krt.	EAN
25509	0,06 kg	12	72	9003324255096

### KURBEL-TASCHENLAMPE LED 3

Kurbel-Taschenlampe 3 LED's OHNE Batterien  
30 Sek. Kurbeln = 20 min. Leuchtdauer.



Artikelnummer	Gewicht	Stk./Krt.	Stk./Ü-Krt.	EAN
25539	0,18 kg	6	60	9003324255393

### HANDLAMPE 27+1 LED MIT MAGNET UND HAKEN

LED Handlampe mit Magnet und Haken 27+1LED's  
3 x AAA Batterien inkludiert  
im Verkaufsdisplay zu 12 Stk.



Artikelnummer	Gewicht	Stk./Krt.	Stk./Ü-Krt.	EAN
25518	1,00 kg		12	9003324255188

### HANDLAMPE 24 LED INKL. 0,5 WATT STRAHLER

LED Handlampe 24 LED's + 1 LED 0,5 Watt Strahler  
mit Magnet und Handschleufe  
4 x AAA Batterien inkludiert  
im Verkaufsdisplay zu 12 Stk.



Artikelnummer	Gewicht	Stk./Krt.	Stk./Ü-Krt.	EAN
25519	1,00 kg		12	9003324255195

### HANDLAMPE 32 LED MIT MAGNET UND STANDFUSS

LED Handlampe 32 LED's mit Magnet  
inkl. Standfuss Metall  
3 x AA Batterien inkludiert  
im Verkaufsdisplay zu 6 Stk.



Artikelnummer	Gewicht	Stk./Krt.	Stk./Ü-Krt.	EAN
25520	1,00 kg		6	9003324255201

### HANDLAMPE 72 LED MIT MAGNET UND HAKEN

LED Handlampe 72 LED's mit Magnet  
inkl. drehbarem Haken  
4 x AA Batterien inkludiert  
im Verkaufsdisplay zu 10 Stk.



Artikelnummer	Gewicht	Stk./Krt.	Stk./Ü-Krt.	EAN
25521	1,00 kg		10	9003324255218



### LED STRAHLER MIT SENSOR 60 LEDS

LED-Strahler 60 LED's mit Sensor, ohne Anschlusskabel  
 Aluminiumgehäuse mit Befestigungsbügel schwarz  
 Ausgangsleistung 4Watt 270LM  
 Lebensdauer 30.000-50.000 Stunden  
 Einstellmöglichkeiten: Zeit, Licht, Intensität



Artikelnummer	Gewicht	Stk./Krt.	Stk./Ü-Krt.	EAN
25110	0,72 kg		12	9003324251104

### LED STRAHLER MIT SENSOR 130 LEDS

LED-Strahler 130 LED's mit Sensor, ohne Anschlusskabel  
 Aluminiumgehäuse mit Befestigungsbügel schwarz  
 Ausgangsleistung 8Watt 585LM  
 Lebensdauer 30.000-50.000 Stunden  
 Einstellmöglichkeiten: Zeit, Licht, Intensität



Artikelnummer	Gewicht	Stk./Krt.	Stk./Ü-Krt.	EAN
25112	1,23 kg		8	9003324251128

### LED STRAHLER MIT SENSOR 12 LEDS

LED-Strahler 12 LED's mit Sensor, ohne Anschlusskabel  
 Aluminiumgehäuse mit Befestigungsbügel schwarz  
 Ausgangsleistung 12Watt 1000LM  
 Lebensdauer 30.000-50.000 Stunden  
 Einstellmöglichkeiten: Zeit, Licht, Intensität



Artikelnummer	Gewicht	Stk./Krt.	Stk./Ü-Krt.	EAN
25120	1,40 kg		8	9003324251203

### LED STRAHLER MIT TRAGEGESTELL 130 LEDS

LED-Strahler 130 LED's mit Tragegestell  
 Aluminiumgehäuse mit Tragegestell inkl. 1,5m Kabel u. Stecker  
 Ausgangsleistung 8Watt 585LM  
 Lebensdauer 30.000-50.000 Stunden



Artikelnummer	Gewicht	Stk./Krt.	Stk./Ü-Krt.	EAN
25114	1,85 kg		8	9003324251142

### SOLARLAMPE 1 WATT LED WEISS

Solarlampe 1 LED weiss  
 im Edelstahlgehäuse  
 Abmessungen: Höhe 370mm Ø 55mm  
 1 x Ni-Mh Akku  
 Dorn Standfuss aus PVC



Artikelnummer	Gewicht	Stk./Krt.	Stk./Ü-Krt.	EAN
25056	1,00 kg			9003324250565

### SOLARLAMPE 2 STK. LED WEISS

2 Stk. Solarlampen 1 LED weiss  
im Edelstahlgehäuse  
Abmessungen: Höhe: 400mm, Kopf-Ø: 125mm, Fuss-Ø: 30mm  
1 x Ni-Mh Akku  
Dorn Standfuss aus PVC



Artikelnummer	Gewicht	Stk./Krt.	Stk./Ü-Krt.	EAN
25058	1,00 kg		16	9003324250589

### SOLARSTEIN PP

Solarstein 4 LED  
Polypropylen  
Abmessungen: 140x105x100mm  
2 x Ni-Mh Akku



Artikelnummer	Gewicht	Stk./Krt.	Stk./Ü-Krt.	EAN
25061	1,00 kg			9003324250619

### SOLARSTEIN KLEIN PP

Solarstein 1 LED  
Polypropylen  
Abmessungen: 105x95x85mm  
1 x Ni-Mh Akku



Artikelnummer	Gewicht	Stk./Krt.	Stk./Ü-Krt.	EAN
25062	1,00 kg			9003324250626

### SPANNUNGSPRÜFER

Spannungsprüfer  
125-250 Volt  
VDE-geprüft  
im Verkaufsdisplay zu 20 Stk.



Artikelnummer	Gewicht	Stk./Krt.	Stk./Ü-Krt.	EAN	Details
01302	0,02 kg	20	1000	9003324013023	140mm/3x65mm
01304	0,03 kg	20	1000	9003324013047	190mm/3,5x105mm

### SPANNUNGSPRÜFER

Profi-Spannungsprüfer mit Handschutz  
110 - 250 Volt  
VDE-geprüft



Artikelnummer	Gewicht	Stk./Krt.	Stk./Ü-Krt.	EAN	Details
01312	0,03 kg	100	400	9003324013122	150mm/3x60mm
01314	0,03 kg	100	400	9003324013146	190mm/3,5x100mm

## PRÜFLAMPE

Elektriker Prüflampe bis 500 Volt  
"Made in Austria"

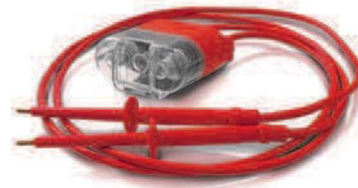

Artikelnummer	Gewicht	Stk./Krt.	Stk./Ü-Krt.	EAN
10004	0,22 kg		60	9003324100044

## ERSATZLAMPE ZU PRÜFLAMPE 10004

Ersatzlampe E14 15 Watt zu Prüflampe 10004



Artikelnummer	Gewicht	Stk./Krt.	Stk./Ü-Krt.	EAN
10005	0,01 kg			9003324100051

## SAFETY BOX - AUFBEWAHRUNGSBOX FÜR KABEL

Safety Box - Kunststoff  
klappbare Schutzbox für Stecker-Kupplung-Verbindung



Artikelnummer	Gewicht	Stk./Krt.	Stk./Ü-Krt.	EAN
27060	0,15 kg		50	9003324270600



## WERKSTATT

WERKSTATTEINRICHTUNGEN  
 WERKSTATTWAGEN  
 WAGEN-/STEMPELHEBER  
 KRÄNE  
 HYDR. AUSBEULGARNITUREN  
 UNTERSTELLBÖCKE/AUFFAHRAMPEN  
 SEILZÜGE  
 SPANNGURTE

MOTORRAD  
 PUTZPAPIER/-ABROLLGERÄT  
 SCHRAUBSTÖCKE  
 KLOBENRÄDER  
 SPANNUNGSWANDLER  
 BATTERIELADEGERÄTE  
 DIVERSES

### WAGENHEBER 2 T

Rangierwagenheber 2 t  
Hubhöhe 135 - 330mm  
Länge 440mm



Artikelnummer	Gewicht	Stk./Krt.	Stk./Ü-Krt.	EAN
03194	9,00 kg		1	9003324031942

### ALU WAGENHEBER 1,5 T

Aluminium Wagenheber 1,5 t  
Hubhöhe 82,5 - 375mm  
Länge 500mm



Artikelnummer	Gewicht	Stk./Krt.	Stk./Ü-Krt.	EAN
03160	12,84 kg		1	9003324031607

### WAGENHEBER 3 T

Rangierwagenheber 3 t  
Hubhöhe:150 - 490 mm  
Länge 630mm



Artikelnummer	Gewicht	Stk./Krt.	Stk./Ü-Krt.	EAN
03087	36,73 kg		1	9003324030877

### SCHNELLWAGENHEBER 3 T

Schnellwagenheber 3 t  
Hubhöhe 145 - 500mm  
Länge 640mm  
Quick-Lift-Pedal

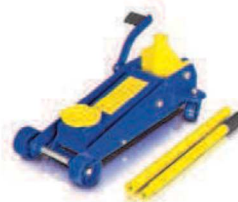

Artikelnummer	Gewicht	Stk./Krt.	Stk./Ü-Krt.	EAN
03066	38,70 kg		1	9003324030662

### AUFFAHRRAMPE 1 T

Montagerampe  
Tragkraft 1000kg  
Abmessungen: 830x310x265mm



Artikelnummer	Gewicht	Stk./Krt.	Stk./Ü-Krt.	EAN
03164	5,30 kg		1	9003324031645

## AUFFAHRRAMPE KLAPPBAR 1 T

Stahl Montage- und Auffahrampen, pulverbeschichtet  
 1 Paar max. 1.000 kg  
 Tragkraft je Paar zusammengeklappt 1000 kg  
 aufgeklappt 500 kg  
 Abmessungen:  
 aufgeklappt: 1970x260x90mm  
 zusammengeklappt: 900x260x160mm



Artikelnummer	Gewicht	Stk./Krt.	Stk./Ü-Krt.	EAN
03162	31,00 kg		1	9003324031621

## KETTENZUG 1 T

Kettenzug 1 t mit Sicherheitslasthaken  
 Lastkette/Steuerkette 2,5m, für vertikale Hebetätigkeiten  
 Kettenstärke: 1,9cm Lastenkette und 1,6cm Handzugkette



Artikelnummer	Gewicht	Stk./Krt.	Stk./Ü-Krt.	EAN
03074	9,46 kg			9003324030747

## KETTENZUG 2 T

Kettenzug 2 t mit Sicherheitslasthaken  
 Lastkette/Steuerkette 2,5m, für vertikale Hebetätigkeiten  
 Kettenstärke: 2,1cm Lastenkette, 1,7cm Handzugkette



Artikelnummer	Gewicht	Stk./Krt.	Stk./Ü-Krt.	EAN
03075	12,53 kg		1	9003324030754

## MOTORRAD-SERVICE-FRONTSTÄNDER

Motorrad-Service-Frontständer, max. Belastung: 100kg  
 L: 65cm, B: 46cm, H: 32cm mit Rädern, pulverbeschichtet



Artikelnummer	Gewicht	Stk./Krt.	Stk./Ü-Krt.	EAN
03034	3,50 kg		6	9003324030341

## MOTORRAD-SERVICE-HECKSTÄNDER

Motorrad-Service-Heckständer, max. Belastung: 200kg  
 L: 70cm, B: 56cm, H: 35cm mit Rädern, pulverbeschichtet



Artikelnummer	Gewicht	Stk./Krt.	Stk./Ü-Krt.	EAN
03067	5,00 kg		6	9003324030679

## MOTORRADHEBEBÜHNE

Hydraulische Motorradhebebühne  
Tragkraft bis 680 kg  
Hubhöhe 140-420mm  
inkl. Zugstange+Spanngurte  
Abmessungen: 855x400x300mm



Artikelnummer	Gewicht	Stk./Krt.	Stk./Ü-Krt.	EAN
03068	38,20 kg		1	9003324030686

## WERKSTATT ARBEITSHOCKER

Werkstatt Arbeitshocker "Pneumatik" inkl. Werkzeugablage  
Stufenlose Höhenverstellung bis 120mm  
empf. Tragkraft max. 90 kg  
Gesamthöhe unbelastet: 54,5cm



Artikelnummer	Gewicht	Stk./Krt.	Stk./Ü-Krt.	EAN
03163	6,28 kg		1	9003324031638

## WERKSTATT LIEGE MIT ROLLEN

Werkstatt-Rollliege  
Kapazität: 120 kg



Artikelnummer	Gewicht	Stk./Krt.	Stk./Ü-Krt.	EAN
03191	5,90 kg		1	9003324031911

## METALL KLAPPBOCK 2 STK.

2 Stk. Metallklappbock  
Kapazität: je 50kg  
Größe geöffnet: 630x480x720mm

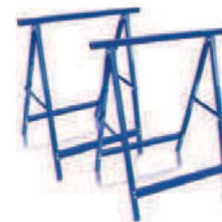

Artikelnummer	Gewicht	Stk./Krt.	Stk./Ü-Krt.	EAN
14020	5,30 kg		4	9003324140200

## KLAPPBOCK PROFI HÖHENVERSTELLBAR

Profi-Klappbock höhenverstellbar von 56,5 bis 83,5cm  
bis 150kg belastbar  
mit Anti-Rutsch Matte und Tragegriff



Artikelnummer	Gewicht	Stk./Krt.	Stk./Ü-Krt.	EAN
14021	7,30 kg		2	9003324140217

## SÄGEBOCK KLAPPBAR

Sägebock-klappbar  
 max. Belastung: 150 kg  
 Auflagehöhe: 730mm  
 Gesamthöhe: 920mm  
 Stellfläche: 800x500mm



Artikelnummer	Gewicht	Stk./Krt.	Stk./Ü-Krt.	EAN
14027	8,80 kg		1	9003324140279

## WERKSTATTWAGEN 321 TLG.

Werkstattwagen 321 tlg.  
 7 versperrebare Laden - bestückt  
 2 starre Rollen, 2 Lenkrollen mit Feststellbremse  
 inkl. schützender Arbeitsauflage  
 Abmessungen inkl Rollen (680x458x995mm)  
 bestehend aus:



5 x Elektronikzangen, 6 x Werkstattzangen,  
 4 x Seegeringzangen (innen & außen),  
 1 x Gripzange, 5 x Dreher flach 3-12mm,  
 4 x Dreher Pozi 0-3, 4 x Dreher Phillips 0-3,  
 8 x Feinmechanikerdreher T5-T20, 1 x Ratschengriff für Bits,  
 je 1 x T-Griffschlüssel 10x230/350mm,  
 je 1 x T-Griffschlüssel 13x230/350mm  
 19 x Gabelringschlüssel 6-27mm,  
 8 x Gabelschlüssel 6x7 - 24x25mm,  
 8 x Ringschlüssel gekröpft 6x7 - 20x22mm,  
 5 x Doppelgelenkschlüssel 8x9 - 17x19mm  
 je 1 x Ratsche 72 Zähne ¼" & ½", 13 x Nüsse ¼",  
 8 x Nüsse extralang ¼",  
 17 x Bits plus flexible Verlängerung ¼",  
 2 x Verlängerung ¼", 18 x Nüsse ½",  
 4 x Nüsse extralang ½", 2 x Zündkerzennüsse ½",  
 15 x Bits plus Adapter plus Kardangelenke ½", 2 x Verlängerung ½",  
 3 x Inbusschlüssel, 1 x Magnet,  
 1 x Quickbithalter, 13 x Bits 90mm, 98 x Bits 25mm,  
 9 x T-Griffschlüssel T10-T55,  
 9 x T-Griff-Inbus-Kugelkopf 2-12mm, 6 x Splintentreiber 3-10mm,  
 3 x Rollgabelschlüssel 150/200/250mm, 2 x Hammer 300/500gr  
 2 x Flachmeißel 200/250mm, 1 x Stahldrahtbürste, 1 x Schiebelehre,  
 1 x Metallsägebogen, 1 x Fühlerlehrenset, 1 x Rollmassband 5m

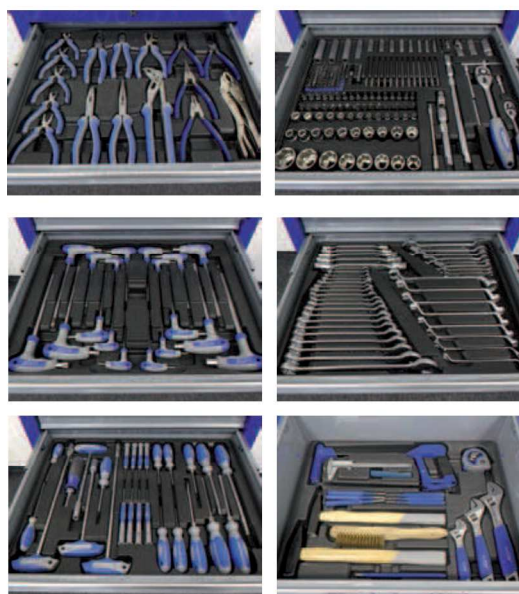

Artikelnummer	Gewicht	Stk./Krt.	Stk./Ü-Krt.	EAN
14207	92,50 kg		1	9003324142075

## ROHRSCHRAUBSTOCK 2"

Rohrschraubstock 2"



Artikelnummer	Gewicht	Stk./Krt.	Stk./Ü-Krt.	EAN
53006	7,10 kg		2	9003324530063



## MASCHINENSCHRAUBSTOCK 100MM

Maschinenschraubstock 100mm



Artikelnummer	Gewicht	Stk./Krt.	Stk./Ü-Krt.	EAN
53011	2,76 kg		4	9003324530117

## SCHRAUBSTOCK DREHBAR

Guss-Schraubstock drehbar



Artikelnummer	Gewicht	Stk./Krt.	Stk./Ü-Krt.	EAN	Größe
53022	7,40 kg			9003324530223	100mm
53023	11,30 kg			9003324530230	125mm
53024	20,80 kg			9003324530247	150mm

## KLOBENRAD

Klobenrad



Artikelnummer	Gewicht	Stk./Krt.	Stk./Ü-Krt.	EAN	Ø	Belastung
33192	1,62 kg		10	9003324331929	145mm	max. 150kg
33194	2,74 kg		6	9003324331943	195mm	max. 200kg

## ABROLLGERÄT WANDMONTAGE

Wandabrollgerät für Putzpapier  
bis max. 20kg Belastung  
bis max 30cm Breite  
mit Abreissvorrichtung



Artikelnummer	Gewicht	Stk./Krt.	Stk./Ü-Krt.	EAN
56039	1,27 kg			9003324560398

## PUTZPAPIER 2 ROLLEN

2 Rollen Putzpapier  
Breite: ~23cm, Ø 25,5cm, Kern 60mm  
ca. 800 Blatt/Rolle  
2-lagig  
"softgrip und lebensmittelecht"



Artikelnummer	Gewicht	Stk./Krt.	Stk./Ü-Krt.	EAN
56041	3,74 kg			9003324560411

## LADEGERÄT DYNAMIC 320

TELWIN-DYNAMIC 320 Ladegerät  
für Batterien mit freiem Elektrolyt (wet, start-stop)  
Spannung 12/24 Volt  
Normale und schnelle (Boost) Ladung max. 45A  
Anzeige für Lade- und Anlassstrom  
Startstrom max. 300A  
Überlast- und Verpolungsschutz



Artikelnummer	Gewicht	Stk./Krt.	Stk./Ü-Krt.	EAN
26071	13,40 kg		1	8004897732831

## LADEGERÄT DYNAMIC 420

TELWIN-DYNAMIC 420 Ladegerät  
für Batterien mit freiem Elektrolyt (wet, start-stop)  
Spannung 12/24 Volt  
Normale und schnelle (Boost) Ladung max. 75A  
Anzeige für Lade- und Anlassstrom  
Startstrom max. 400A  
Überlast- und Verpolungsschutz



Artikelnummer	Gewicht	Stk./Krt.	Stk./Ü-Krt.	EAN
26069	16,80 kg		1	8004897742861

## LADEGERÄT DYNAMIC 520

TELWIN-DYNAMIC 520 Ladegerät  
Timer für Schnellaufladung  
für Batterien mit freiem Elektrolyt (wet, start-stop)  
Spannung 12/24 Volt  
Normale und schnelle (Boost) Ladung max. 75A  
Anzeige für Lade- und Anlassstrom  
Startstrom max. 400A  
Überlast- und Verpolungsschutz



Artikelnummer	Gewicht	Stk./Krt.	Stk./Ü-Krt.	EAN
26068	25,00 kg		1	8004897732855

## LADEGERÄT DYNAMIC 620

TELWIN-DYNAMIC 620 Ladegerät  
Timer für Schnellaufladung  
für Batterien mit freiem Elektrolyt (wet, start-stop)  
Spannung 12/24 Volt  
Normale und schnelle (Boost) Ladung max. 90A  
Anzeige für Lade- und Anlassstrom  
Startstrom max. 570A  
Überlast- und Verpolungsschutz



Artikelnummer	Gewicht	Stk./Krt.	Stk./Ü-Krt.	EAN
26067	30,00 kg		1	8004897732862

## LADEGERÄT ENERGY 650

TELWIN-ENERGY 650 230V / 400 V  
Ladegerät mit Fernstarter  
Timer für Schnellaufladung  
inklusive Fernbedienung für Fernstart  
für Batterien mit freiem Elektrolyt (wet, start-stop)  
Spannung 12/24 Volt  
Normale und schnelle (Boost) Ladung max. 100A  
Anzeige für Lade- und Anlassstrom  
Startstrom max. 1000A  
Überlast- und Verpolungsschutz



Artikelnummer	Gewicht	Stk./Krt.	Stk./Ü-Krt.	EAN
26066	40,00 kg		1	9003324260663

## LADEGERÄT T-CHARGE 12

Batterieladegerät T-Charge 12  
wetterfest 12 Volt  
PULSE TRONIC elektronische Kontrolle des Ladestroms sowie  
autom. Unterbrechung und Wiederaufnahme des Ladevorgangs  
für GEL, AGM, BLEI SÄURE, Start-Stop Batterien geeignet  
Auswahl von 3 Ladestromstärken max. 4 Amp  
Led Anzeige von Ladung und Ladungsende  
Überlast + Verpolungsschutz  
inklusive Zubehör:  
Stecker für Zigarettenanzünder  
Kabelschuhe  
Krokodilklemmen



Artikelnummer	Gewicht	Stk./Krt.	Stk./Ü-Krt.	EAN
26061	0,60 kg		6	8004897712482

## LADEGERÄT T-CHARGE 20

Batterieladegerät T-Charge 20  
Boost 12-24 Volt  
Normale und schnelle BOOST Aufladung  
PULSE TRONIC elektronische Kontrolle des Ladestroms  
autom. Unterbrechung und Wiederaufnahme des Ladevorgangs  
für GEL, AGM, BLEI SÄURE, Start-Stop Batterien geeignet  
Auswahl von 3 Ladestromstärken max. 8 Amp 12V, 4 Amp 24V  
Led Anzeige von Ladung und Ladungsende  
Überlast + Verpolungsschutz  
inklusive Zubehör:  
Stecker für Zigarettenanzünder  
Kabelschuhe  
Krokodilklemmen



Artikelnummer	Gewicht	Stk./Krt.	Stk./Ü-Krt.	EAN
26065	1,30 kg		4	8004897808000

## LADEGERÄT NEVADA 11

TELWIN-Batterieladegerät Nevada 11  
geeignet für Batterien mit freiem Elektrolyt (wet)  
Spannung 6/12 Volt Ladestrom 4 Amp  
Überladungs- und Verpolungsschutz  
Komplett mit Amperemeter



Artikelnummer	Gewicht	Stk./Krt.	Stk./Ü-Krt.	EAN
26087	1,70 kg		6	8004897312606

## LADEGERÄT NEVADA 15

TELWIN-Batterieladegerät Nevada 15  
geeignet für Batterien mit freiem Elektrolyt (wet)  
Spannung 12/24 Volt Ladestrom 9 Amp 12V, 4,5 Amp 24V  
Überladungs- und Verpolungsschutz  
Komplett mit Amperemeter



Artikelnummer	Gewicht	Stk./Krt.	Stk./Ü-Krt.	EAN
26090	2,60 kg		6	8004897132631

## LADEGERÄT NEVATRONIC 24

TELWIN-Batterieladegerät Nevatronic 24  
elektronische Steuerung des Ladestroms  
max. 6 Amp 12Volt, 4,5 Amp 24 Volt  
autom. Unterbrechung und Wiederaufnahme des Ladevorgangs  
geeignet für GEL, AGM und BLEI SÄURE Batterien 12/24 Volt  
Led Leuchten für Netzspannung und als Verpolungsschutz



Artikelnummer	Gewicht	Stk./Krt.	Stk./Ü-Krt.	EAN
26092	2,60 kg		6	8004897395036

## SICHERUNGEN FÜR LADEGERÄTE

Sicherungen

Artikelnummer	Gewicht	Stk./Krt.	Stk./Ü-Krt.	EAN	Anzahl	Stromstärke	passend zu
26075	0,02 kg			9003324260755	20 Stk.	50 A	Dynamic 320
26079	0,00 kg			9003324260793	1 Stk.	75 A	Dynamic 520 (bis BJ 2001)
26076	0,03 kg			9003324260762	20 Stk.	80 A	Dynamic 420 und 520 (ab BJ 2002)
26078	0,06 kg			9003324260786	10 Stk.	100 A	Energy 650, Dynamic 620 (bis BJ 2001)
26080	0,03 kg			9003324260809	20 Stk.	100 A	Dynamic 620 (ab BJ 2002)

### STARHILFE SPEED START 1212 12VOLT

TELWIN-Starthilfe SPEED START 12 Volt  
geeignet für Autos, Boote, Traktoren etc.  
Startspitzenstrom 1000A  
Anschluss für 12V Zigarettenanzünder, integr. Lampe  
keine Beeinträchtigung der Fahrzeugelektronik  
Stecken Sie den mitgelieferten Adapter in den Zigarettenanzünder und der SPEED START 1212 hält die 12V Spannung während des Batteriewechsels aufrecht  
große aufladbare 17AH Batterie erlaubt viele Startversuche  
Komplett mit Aufladegerät 230V AC - 12V DC, Krokodilklemmen und Stecker für 12 Volt Zigarettenanzünder



Artikelnummer	Gewicht	Stk./Krt.	Stk./Ü-Krt.	EAN
26073	5,80 kg		1	8004897746043

### STARHILFE PRO START 2824 12/24VOLT

Starthilfe PRO START 12/24 Volt  
inkludiertes Zubehör:  
Kabel ROT/SCHWARZ inkl. Polklemmen  
LED-Leuchte  
ideal zum Starten von Fahrzeugen und kleinen Booten,.....  
als Spannungsüberbrückung beim Batterie-Tausch oder als 12 Volt Energiequelle  
aufladbar über Zigarettenanzünder-Buchse oder mit dem 230 Volt Adapter mit Sicherheitsschalter, Überlastschutz, akustischer und visueller Alarm zum Schutz gegen Umpolung, LED zur Anzeige des Batterieladezustandes, LED zur Batterieüberwachung beim Ladevorgang, 2 Klinkenbuchsen 12 Volt, max. Startstrom 2500 A  
Batterie-Kapazität 44 Ah (12V)  
Batterie-Kapazität 22 Ah (24V)



Artikelnummer	Gewicht	Stk./Krt.	Stk./Ü-Krt.	EAN
26072	17,20 kg		1	8004897837567

### BENZINKANISTER PVC ROT

Benzinkanister mit Einfüllstutzen  
U/N-geprüft: 3H1/Y/150 Farbe: rot



Artikelnummer	Gewicht	Stk./Krt.	Stk./Ü-Krt.	EAN	Volumen
02320	0,44 kg		12	9003324023206	5 Liter
02321	0,62 kg		5	9003324023213	10 Liter
02322	0,95 kg		4	9003324023220	20 Liter

### DREHMOMENTSCHLÜSSELSET 1/2"

Drehmomentschlüsselset 1/2" verchromt  
von 28-210NM plus Verlängerung 1/2" und Adapter auf 3/8" CrV

Artikelnummer	Gewicht	Stk./Krt.	Stk./Ü-Krt.	EAN
03153	1,92 kg		10	9003324031539



### RADKREUZSCHLÜSSEL

Radkreuzschlüssel 17-19-22-13/16"  
verchromt, Köpfe poliert

Artikelnummer	Gewicht	Stk./Krt.	Stk./Ü-Krt.	EAN
06035	1,22 kg		20	9003324060355



### FUSSLUFTPUMPE EINFACH

Fussluftpumpe "Single" mit Kniehebelstecker  
Zylinderlänge: 120mm

Artikelnummer	Gewicht	Stk./Krt.	Stk./Ü-Krt.	EAN
03009	0,85 kg		20	9003324030099



### FUSSLUFTPUMPE DOPPEL

Fussluftpumpe "Doppel" mit Kniehebelstecker  
Zylinderlänge: 120mm

Artikelnummer	Gewicht	Stk./Krt.	Stk./Ü-Krt.	EAN
03028	1,35 kg		9	9003324030280



### FUSSLUFTPUMPE EINFACH HIGH PRESSURE

Fussluftpumpe 1 Zylinder high pressure  
Außenzylinder-Abmessungen: 55x120mm

Artikelnummer	Gewicht	Stk./Krt.	Stk./Ü-Krt.	EAN
03010	1,50 kg		15	9003324030105



### FUSSLUFTPUMPE ZWEIFACH HIGH PRESSURE

Fussluftpumpe 2 Zylinder high pressure  
Außenzylinder-Abmessungen: 55x120mm

Artikelnummer	Gewicht	Stk./Krt.	Stk./Ü-Krt.	EAN
03011	2,00 kg		10	9003324030112





### WERKBANK 1200X600X850X30

Werkbank 1200x600x850mm  
30mm Arbeitsplatte  
zweifarbige Pulverbeschichtung  
2 abschließbare Türen, 2 rollengelagerte Schubladen  
1 Zwischenboden, Blechstärke 0,8mm

Abbildung  
siehe auch Seite 150  
Abb. 1



Artikelnummer	Gewicht	Stk./Krt.	Stk./Ü-Krt.	EAN
06710	51,00 kg			9003324067101

### WERKTISCH 1200X600X850X30

Werk Tisch 1200x600x850mm  
30mm Arbeitsplatte  
Farbe: graue Pulverbeschichtung  
mit Bodenblech als Ablagemöglichkeit, 0,8mm Blechstärke

Abbildung  
siehe auch Seite 150  
Abb. 2



Artikelnummer	Gewicht	Stk./Krt.	Stk./Ü-Krt.	EAN
06711	34,00 kg			9003324067118

### HÄNGESCHRANK 1200X600X200

Hängeschrank 2 türig, 1200x600x200mm  
zweifarbige Pulverbeschichtung  
2 abschließbare Türen, 3 Ablagefächer  
Innenverkleidung: Lochwand, Blechstärke 0,8mm  
inkl. 15 tlg. Hakensortiment

Abbildung  
siehe auch Seite 150  
Abb. 3



Artikelnummer	Gewicht	Stk./Krt.	Stk./Ü-Krt.	EAN
06714	15,55 kg			9003324067149

## BEISTELLTISCH 600X600X850X30

Beistelltisch 600X620X850  
30mm Arbeitsplatte  
zweifarbige Pulverbeschichtung  
1 abschließbare Türe, 1 rollengelagerte Schublade  
Blechstärke 0,8mm

Abbildung  
siehe auch Seite 150  
Abb. 4



Artikelnummer	Gewicht	Stk./Krt.	Stk./Ü-Krt.	EAN
06713	30,50 kg			9003324067132

## SCHUBLADENBLOCK

Schubladenblock 380x485x610mm  
passend zu Werkbank 06710  
3 rollengelagerte Schubladen  
zweifarbige Pulverbeschichtung, Blechstärke 0,8mm  
zur Montage auf Werkbank vorbereitet

Abbildung  
siehe auch Seite 150  
Abb. 5



Artikelnummer	Gewicht	Stk./Krt.	Stk./Ü-Krt.	EAN
06712	17,26 kg			9003324067125

## ARBEITSPULT

Arbeitspult 500X400X960mm  
zweifarbige Pulverbeschichtung  
1 abschließbare Türe, 1 rollengelagerte Schublade  
2 Ablagefächer, Arbeitsfläche mit Gummiauflage  
Blechstärke 0,8mm

Abbildung  
siehe auch Seite 150  
Abb. 6



Artikelnummer	Gewicht	Stk./Krt.	Stk./Ü-Krt.	EAN
06717	31,00 kg			9003324067170

## ECK-BRÜCKENELEMENT

Eck-Brückenelement 600X600  
30mm Arbeitsplatte  
nur für Werkstatteinrichtung

Abbildung  
siehe auch Seite 150  
Abb. 7



Artikelnummer	Gewicht	Stk./Krt.	Stk./Ü-Krt.	EAN
06718	10,50 kg			9003324067187

## ABLAGEBORD

Ablagebord zu Hängeschrank 06714, 1200X200X180mm  
Pulverbeschichtung (GRAU RAL7035)  
Blechstärke 0,8mm

Abbildung  
siehe auch Seite 150  
Abb. 8



Artikelnummer	Gewicht	Stk./Krt.	Stk./Ü-Krt.	EAN
06715	3,80 kg			9003324067156



## LOCHWAND

Lochwand 1200x600 3 teilig, mit Zubehör  
Pulverbeschichtung (GRAU RAL7035)  
inklusive Hakensortiment  
Blechstärke 0,8mm

Abbildung  
siehe auch Seite 150  
Abb. 9

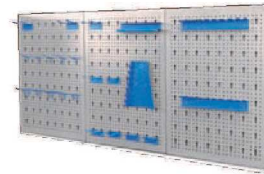

Artikelnummer	Gewicht	Stk./Krt.	Stk./Ü-Krt.	EAN
06716	5,80 kg			9003324067163

## HOCHSCHRANK MIT 2 TÜREN

Hochschrank 940X400X1900mm 2 türig  
versperre Schranktüren (1 Innenverriegelung)  
Innenausstattung: 4 Ablagefächer pulverbeschichtet  
0,8mm Blechstärke/verstärkte Rückwand und verstärktes  
Bodenblech für mehr Stabilität

Abbildung  
siehe auch Seite 150  
Abb. 10



Artikelnummer	Gewicht	Stk./Krt.	Stk./Ü-Krt.	EAN
06708	60,00 kg			9003324067088

## HOCHSCHRANKREGAL

Regal 940X400X1900mm, inkl. 4 verstellb. Ablagefächer  
zweifarbige Pulverbeschichtung  
inklusive 4 Ablagefächer  
0,8mm Blechstärke/verstärkte Rückenwand und verstärktes  
Bodenblech für mehr Stabilität

Abbildung  
siehe auch Seite 150  
Abb. 11



Artikelnummer	Gewicht	Stk./Krt.	Stk./Ü-Krt.	EAN
06707	51,00 kg			9003324067071

## LOCHPLATTENHAKEN 50MM FÜR LOCHWAND

Einzel-Lochplattenhaken 50mm  
für Eurolochung 30mm  
passend zu Lochwand (06716)



Artikelnummer	Gewicht	Stk./Krt.	Stk./Ü-Krt.	EAN
06625	0,01 kg		150	9003324066258

## DOPPELHAKEN 50MM FÜR LOCHWAND

Doppel-Lochplattenhaken 50mm  
für Eurolochung 30mm  
passend zu Lochwand (06716)



Artikelnummer	Gewicht	Stk./Krt.	Stk./Ü-Krt.	EAN
06627	0,02 kg		50	9003324066272

### HAKE SORTIMENT 23TLG.

Lochblech-Haltersortiment 23 teilig  
für Werkstättensystem  
bestehend aus:  
1 Schlüsselhalter  
1 Bohrerhalter  
2 Dreher-, Feilenhalter  
5 Zangenhalter  
2 Einzelhaken "BLECH"  
2 Doppelhaken "BLECH"  
5 Einzelhaken 50mm  
5 Doppelhaken 50mm



Artikelnummer	Gewicht	Stk./Krt.	Stk./Ü-Krt.	EAN
06720	1,24 kg			9003324067200

### WERKBANK PROFI

Werkbank "PROFESSIONAL" komplett montiert  
1200x600x850mm  
Metallstärke: Ø 0,8mm pulverbeschichtet  
Arbeitsplatte: 28mm mit Stahlrahmen



Artikelnummer	Gewicht	Stk./Krt.	Stk./Ü-Krt.	EAN
06731	1,00 kg			9003324067316

### HÄNGESCHRANK PROFI

Hängeschränk "PROFESSIONAL" komplett montiert  
1200x600x200mm  
Metallstärke: Ø 0,8mm pulverbeschichtet



Artikelnummer	Gewicht	Stk./Krt.	Stk./Ü-Krt.	EAN
06732	1,00 kg			9003324067323

### HOCHSCHRANK PROFI

Hochschränk "PROFESSIONAL" komplett montiert  
780x430x1900mm  
Metallstärke: Ø 0,8mm pulverbeschichtet



Artikelnummer	Gewicht	Stk./Krt.	Stk./Ü-Krt.	EAN
06734	1,00 kg			9003324067347

## LOCHWAND PROFI

Lochwand "PROFESSIONAL" ohne Zubehör  
1200x460x15mm Lochdimension 10x10mm

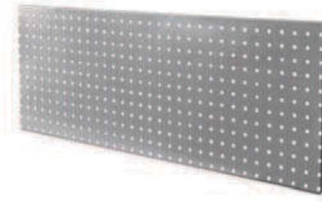

Artikelnummer	Gewicht	Stk./Krt.	Stk./Ü-Krt.	EAN
06733	1,00 kg			9003324067330

## HAKENSORTIMENT 20TLG. FÜR PROFI LOCHWAND

Lochblech-Haltersortiment 20tlg, für Profi Werkstattssystem  
je 10 Stk. in 42mm und 55 mm verzinkt



Artikelnummer	Gewicht	Stk./Krt.	Stk./Ü-Krt.	EAN
06739	1,00 kg			9003324067392



## TRANSPORT

HANDHUBWAGEN  
TRANSPORTRODELN  
PLATEAUWAGEN  
ROLLEN/RÄDER  
DIVERSES

## HANDHUBWAGEN

Handhubwagen 2500 kg 1150x540mm  
Gummi-Lenkrollen 180mm, PU-Tandem-Laderollen 80mm



Artikelnummer	Gewicht	Stk./Krt.	Stk./Ü-Krt.	EAN
14908	70,00 kg			9003324149081

## ERSATZRAD GUMMI FÜR HANDHUBWAGEN

Ersatzrad Gummi  
Abmessungen: 180x50mm  
passend zu Handhubwagen (14906 und 14908)



Artikelnummer	Gewicht	Stk./Krt.	Stk./Ü-Krt.	EAN
14904	1,20 kg			9003324149043

## STAHL TRANSPORTRODEL KLAPPBAR

Stahl Transportrodel klappbar - zusammenschiebbar  
Tragkraft max. 70 kg  
Abmessungen geöffnet: 985x430x420mm  
Abmessungen geschlossen: 690x60x420mm  
Schaufelmaß: 275x420mm



Artikelnummer	Gewicht	Stk./Krt.	Stk./Ü-Krt.	EAN
03255	4,07 kg		4	9003324032550

## ALU TRANSPORTRODEL ZUSAMMENSCHIEBBAR

Alu Transportrodel zusammenschiebbar  
Abmessungen geöffnet: 410x385x995mm  
Abmessungen geschlossen: 55x385x640mm  
Tragkraft max. 70 kg  
Schaufelmaß: 280x385mm



Artikelnummer	Gewicht	Stk./Krt.	Stk./Ü-Krt.	EAN
03175	3,63 kg		4	9003324031751

## SACKKARRE SK 150

Sackkarre  
Tragkraft max. 150 kg  
Abmessungen: 1120x545x435mm  
Schaufelmaß: 35x18cm  
Luftreifen: 260x85mm



Artikelnummer	Gewicht	Stk./Krt.	Stk./Ü-Krt.	EAN
14216	8,30 kg			9003324142167

### TRANSPORTKARRE MIT KLAPPE

Transportkarre mit klappbarer Schaufel  
 Tragkraft max. 250 kg  
 Abmessungen: 1100x550x400 (800)mm  
 Schaufelmaß: 415x140mm eingeklappt, 330x530mm ausgeklappt  
 Luftreifen: 260x85mm

Artikelnummer	Gewicht	Stk./Krt.	Stk./Ü-Krt.	EAN
14200	11,60 kg			9003324142006



### TRANSPORTKARRE TK 200 ALUMINIUM KLEIN

Transportkarre Aluminium  
 Tragkraft max. 200 kg, inkl. Treppenrutscher  
 Abmessungen: 1170x490x480mm  
 Schaufelmaß: 330x205mm  
 Luftreifen: 260x85mm

Artikelnummer	Gewicht	Stk./Krt.	Stk./Ü-Krt.	EAN
14210	6,30 kg			9003324142105



### TRANSPORTKARRE TK 200 ALUMINIUM GROSS

Transportkarren Aluminium  
 Tragkraft max. 200 kg, mit Treppenrutscher  
 Abmessungen: 1390x495x510mm  
 Schaufelmaß: 330x205mm  
 Luftreifen: 260x85mm

Artikelnummer	Gewicht	Stk./Krt.	Stk./Ü-Krt.	EAN
14211	6,50 kg			9003324142112



### TRANSPORTKARRE TK 200

Transportkarre  
 Tragkraft max. 200 kg  
 Abmessungen: 1263x615x550mm  
 Schaufelmaß: 350x240mm  
 Luftreifen: 260x85mm

Artikelnummer	Gewicht	Stk./Krt.	Stk./Ü-Krt.	EAN
14214	9,50 kg			9003324142143



### TRANSPORTKARRE TK 250

Transportkarre  
 Tragkraft max. 250 kg, inkl. Treppenrutscher  
 Abmessungen: 1390x495x510mm  
 Schaufelmaß: 300x235mm  
 Luftreifen: 260x85mm

Artikelnummer	Gewicht	Stk./Krt.	Stk./Ü-Krt.	EAN
14215	10,30 kg			9003324142150



## ERSATZRAD FÜR TRANSPORTKARREN

Ersatzrad mit Kappen  
Abmessungen: 260x85x20mm  
passend zu Transportkarren (14100 - 14216)



Artikelnummer	Gewicht	Stk./Krt.	Stk./Ü-Krt.	EAN
14099	3,00 kg			9003324140996

## TRANSPORTKARRE TK 250 6-RAD

Transportkarre mit 6 Rädern für einfachen Treppentransport  
Tragkraft max. 250 kg, inkl. Treppenrutscher  
Abmessungen: 1400x490x600mm  
Schaufelmaß: 300x240mm  
Luftreifen: 260x85mm



Artikelnummer	Gewicht	Stk./Krt.	Stk./Ü-Krt.	EAN
14213	15,00 kg			9003324142136

## PLATEAU WAGERL

Plateau Wagerl  
Tragkraft max. 150 kg  
Abmessungen (LxBxH): 740x480x830mm  
Gummiräder 4"



Artikelnummer	Gewicht	Stk./Krt.	Stk./Ü-Krt.	EAN
03052	9,20 kg			9003324030525

## PLATEAU WAGERL

Plateau Wagerl  
Tragkraft max.: 300 kg  
Abmessungen (LxBxH): 910x610x570mm  
Gummiräder 5"



Artikelnummer	Gewicht	Stk./Krt.	Stk./Ü-Krt.	EAN
03152	17,20 kg			9003324031522

## PLATEAU WAGERL MIT LUFTRÄDERN

Plateau Wagerl mit Lufträdern "LEISE"  
max. Tragkraft: 300 kg  
Abmessungen (LxBxH): 910x610x960mm  
Lufträder Ø 200mm



Artikelnummer	Gewicht	Stk./Krt.	Stk./Ü-Krt.	EAN
03118	21,10 kg			9003324031188

## BOCKROLLE

Bockrolle Gummi schwarz, rollengelagert, mit Befestigungsplatte

Artikelnummer	Gewicht	Stk./Krt.	Stk./Ü-Krt.	EAN	Ø	Tragkraft
33100	0,42 kg		60	9003324331004	85mm	bis 60kg
33101	0,60 kg		40	9003324331011	100mm	bis 80kg
33102	0,92 kg		32	9003324331028	125mm	bis 110kg
33103	1,76 kg		16	9003324331035	160mm	bis 140kg
33104	2,45 kg		8	9003324331042	200mm	bis 230kg



## LENKROLLE

Lenkrolle Gummi schwarz, rollengelagert, mit Montageplatte

Artikelnummer	Gewicht	Stk./Krt.	Stk./Ü-Krt.	EAN	Ø	Tragkraft
33107	0,57 kg		60	9003324331073	85mm	bis 60kg
33108	0,75 kg		40	9003324331080	100mm	bis 80kg
33109	1,04 kg		32	9003324331097	125mm	bis 110kg
33110	2,12 kg		16	9003324331103	160mm	bis 140kg
33111	2,81 kg		8	9003324331110	200mm	bis 230kg



## LENKROLLE MIT BREMSE

Lenkrolle mit Bremse, Gummi schwarz, rollengelagert, mit Montageplatte

Artikelnummer	Gewicht	Stk./Krt.	Stk./Ü-Krt.	EAN	Ø	Tragkraft
33115	0,59 kg		48	9003324331158	85mm	bis 60kg
33116	0,90 kg		32	9003324331165	100mm	bis 80kg
33117	1,22 kg		30	9003324331172	125mm	bis 110kg
33118	2,38 kg		12	9003324331189	160mm	bis 140kg
33119	3,10 kg		8	9003324331196	200mm	bis 230kg



## EINZELRAD ROLLENLAGER

Einzelrad Gummi schwarz, rollengelagert

Artikelnummer	Gewicht	Stk./Krt.	Stk./Ü-Krt.	EAN	Ø	Tragkraft	Achs-Ø
33140	0,17 kg		150	9003324331400	85mm	bis 60kg	12,5mm
33141	0,28 kg		80	9003324331417	100mm	bis 80kg	12,5mm
33142	0,55 kg		48	9003324331424	125mm	bis 110kg	15,5mm
33143	0,99 kg		26	9003324331431	160mm	bis 140kg	20,5mm
33144	1,61 kg		15	9003324331448	200mm	bis 200kg	20,5mm





## LENKROLLE GUMMI GRAU

Qualitäts-Lenkrolle Gummi grau, rollengelagert, mit Lochbefestigung

Artikelnummer	Gewicht	Stk./Krt.	Stk./Ü-Krt.	EAN	Ø	Tragkraft
33301	0,17 kg		150	9003324333015	50mm	bis 50kg
33302	0,32 kg		80	9003324333022	75mm	bis 70kg
33303	0,53 kg		40	9003324333039	100mm	bis 80kg
33304	0,71 kg		30	9003324333046	125mm	bis 100kg



## LENKROLLE GUMMI GRAU GEWINDEBOLZEN

Qualitäts-Lenkrolle Gummi grau, rollengelagert, mit Gewindebolzen M12

Artikelnummer	Gewicht	Stk./Krt.	Stk./Ü-Krt.	EAN	Ø	Tragkraft
33305	0,20 kg		140	9003324333053	50mm	bis 50kg
33306	0,36 kg		80	9003324333060	75mm	bis 70kg
33307	0,57 kg		40	9003324333077	100mm	bis 80kg
33308	0,58 kg		24	9003324333084	125mm	bis 100kg



## LENKROLLE GUMMI GRAU 50MM PLATTE

Qualitäts-Lenkrolle Gummi grau, rollengelagert, mit Montageplatte

Artikelnummer	Gewicht	Stk./Krt.	Stk./Ü-Krt.	EAN	Ø	Tragkraft
33309	0,20 kg		140	9003324333091	50mm	bis 50kg
33310	0,39 kg		40	9003324333107	75mm	bis 70kg
33311	0,63 kg		36	9003324333114	100mm	bis 80kg
33312	0,82 kg		25	9003324333121	125mm	bis 100kg



## LENKROLLE BEFESTIGUNGSPLATTE

Lenkrolle mit Befestigungsplatte

Artikelnummer	Gewicht	Stk./Krt.	Stk./Ü-Krt.	EAN	Ø	Tragkraft
33132	0,16 kg	4	120	9003324331325	50mm	bis 30kg
33135	0,23 kg		120	9003324331356	60mm	bis 35kg



### APPARATEROLLE 50MM GEWINDEBOLZEN

Lenkrolle 50mm  
Gewindebolzen M10  
Tragkraft bis 30 kg



Artikelnummer	Gewicht	Stk./Krt.	Stk./Ü-Krt.	EAN
33130	0,16 kg	4	120	9003324331301

### BOCKROLLE 50MM BEFESTIGUNGSPLATTE

Bockrolle 50mm  
mit Befestigungsplatte  
Tragkraft bis 30 kg



Artikelnummer	Gewicht	Stk./Krt.	Stk./Ü-Krt.	EAN
33131	0,13 kg	4	120	9003324331318





## **DIVERSE ARTIKEL**

BRANDSCHUTZ  
WERKZEUGTASCHEN  
DIVERSES

## BRANDSCHUTZDECKE

Brandschutzdecke Fiberglas - bis 550°C  
Größe: 120x180cm

Artikelnummer	Gewicht	Stk./Krt.	Stk./Ü-Krt.	EAN
10205	1,04 kg		20	9003324102055



## KNIESCHÜTZER 1 PAAR

1 Paar Gummi Knieschützer mit Schlaufe

Artikelnummer	Gewicht	Stk./Krt.	Stk./Ü-Krt.	EAN
55010	0,32 kg		25	9003324550108



## HAMMERHALTER

Hammerhalter mit Metallbügel  
mit Gürtelführung

Artikelnummer	Gewicht	Stk./Krt.	Stk./Ü-Krt.	EAN
55102	0,08 kg		100	9003324551020



## WERKZEUGTASCHE 1 FACH 3 TASCHEN

Werkzeughalter Polyester, 4 Fächer  
mit Gürtelführung  
Größe: 170x230mm

Artikelnummer	Gewicht	Stk./Krt.	Stk./Ü-Krt.	EAN
55103	0,11 kg		20	9003324551037



## WERKZEUGHALTER 2 FÄCHER

Werkzeughalter Polyester, 2 Fächer, 1 Befestigungslasche  
mit Gürtelführung  
Größe: 85x195mm

Artikelnummer	Gewicht	Stk./Krt.	Stk./Ü-Krt.	EAN
55111	0,06 kg		30	9003324551112



## GÜRTEL

Gürtel Polyester 140cm  
mit Kunststoff-Schnalle



Artikelnummer	Gewicht	Stk./Krt.	Stk./Ü-Krt.	EAN
55113	0,12 kg		30	9003324551136

## BOHRMASCHINENHALTER 2 FÄCHER

Bohrmaschinenhalter Polyester, 2 Fächer  
mit Gürtelführung  
Größe: 180x350mm



Artikelnummer	Gewicht	Stk./Krt.	Stk./Ü-Krt.	EAN
55117	0,13 kg		20	9003324551174

## WERKZEUGTASCHE 5 FÄCHER

Werkzeugtasche Polyester, 5 Fächer, 4 Taschen  
2 Halter plus Gürtel  
Größe: 590x235mm



Artikelnummer	Gewicht	Stk./Krt.	Stk./Ü-Krt.	EAN
55120	0,64 kg		10	9003324551204

## VORHANGSCHLOSS SET MESSING 3 TLG.

Messing-Vorhangschloss-Set 3 tlg.  
Größen: 25, 30, 40mm  
gehärtete Bügel  
je 3 Schlüssel



Artikelnummer	Gewicht	Stk./Krt.	Stk./Ü-Krt.	EAN
22010	0,16 kg	20	80	9003324220100

## TÜRSTOPPER

Türstopper kurz  
Größe: Ø 10cm Höhe 4,5cm  
Material Gusseisen mit Edelstahlgehäuse



Artikelnummer	Gewicht	Stk./Krt.	Stk./Ü-Krt.	EAN
08002	1,08 kg		12	9003324080025

### FILZGLEITERSET 32 TLG. WEISS

Filzgleiterset 32 teilig weiß  
16 Stück rund Ø 22mm  
16 Stück quadratisch 22x22mm  
Materialstärke 3mm



Artikelnummer	Gewicht	Stk./Krt.	Stk./Ü-Krt.	EAN
08005	0,02 kg	25	625	9003324080056

### FILZGLEITERSET 32 TLG. BRAUN

Filzgleiterset 32 teilig braun  
16 Stück rund Ø 22mm  
16 Stück quadratisch 22x22mm  
Materialstärke 3mm



Artikelnummer	Gewicht	Stk./Krt.	Stk./Ü-Krt.	EAN
08006	0,02 kg	25	625	9003324080063

### MULTIFUNKTIONSSCHERE 7"

Multifunktionsschere 7"  
mit Verriegelung  
2- Komponenten-Komfortgriff  
Edelstahlklinge  
geeignet für Kabel, Drahtnetze, Aluminium, Leder etc.



Artikelnummer	Gewicht	Stk./Krt.	Stk./Ü-Krt.	EAN
08010	0,15 kg	12	120	9003324080100

### TRICHTERSET 4 TLG.

Trichterset 4 tlg.  
Größen: Ø 55, 75, 95, 115mm  
Farbe rot



Artikelnummer	Gewicht	Stk./Krt.	Stk./Ü-Krt.	EAN
08001	0,06 kg	12	48	9003324080018

### SCHLÜSSELANHÄNGERSET 50 TLG.

Schlüsselanhänger 50 Stk. Packung



Artikelnummer	Gewicht	Stk./Krt.	Stk./Ü-Krt.	EAN
08004	0,24 kg		50	9003324080049



Via Cendrole 48/A  
31039 Riese Pio X° (TV)  
Italy

[info@madetools.it](mailto:info@madetools.it)  
[www.madetools.it](http://www.madetools.it)